

COOL BOXES

# MOBICOOL MCG 15



<b>EN</b>	<b>Mobile refrigerating appliance</b> <u>Operating manual . . . . . 4</u>	<b>NO</b>	<b>Mobil kjøleboks</b> <u>Bruksanvisning . . . . . 157</u>
<b>DE</b>	<b>Mobiles Kühlgerät</b> <u>Bedienungsanleitung . . . . . 19</u>	<b>FI</b>	<b>Siirrettävä kylmäsäilytyslaite</b> <u>Käyttöohje . . . . . 173</u>
<b>FR</b>	<b>Appareil de réfrigération mobile</b> <u>Notice d'utilisation . . . . . 37</u>	<b>PT</b>	<b>Aparelho de refrigeração móvel</b> <u>Manual de instruções . . . . . 73</u>
<b>ES</b>	<b>Aparato móvil de refrigeración</b> <u>Instrucciones de uso . . . . . 55</u>	<b>RU</b>	<b>Мобильное охлаждающее устройство</b> <u>Инструкция по эксплуатации . . 189</u>
<b>IT</b>	<b>Apparecchio di refrigerazione mobile</b> <u>Istruzioni per l'uso . . . . . 91</u>	<b>PL</b>	<b>Przenośne urządzenie chłodnicze</b> <u>Instrukcja obsługi . . . . . 207</u>
<b>NL</b>	<b>Mobiel koelapparaat</b> <u>Gebruiksaanwijzing . . . . . 108</u>	<b>CS</b>	<b>Mobilní chladicí spotřebič</b> <u>Návod k obsluze . . . . . 241</u>
<b>DA</b>	<b>Transportabelt køle-/ fryseapparat</b> <u>Betjeningsvejledning . . . . . 125</u>	<b>SK</b>	<b>Mobilný chladiaci spotřebič</b> <u>Návod na obsluhu . . . . . 225</u>
<b>SV</b>	<b>Mobil kyl-/frysprodukt</b> <u>Bruksanvisning . . . . . 141</u>	<b>HU</b>	<b>Mobil hűtőkészülék</b> <u>Használati utasítás . . . . . 257</u>

© 2022 Dometic Group. The visual appearance of the contents of this manual is protected by copyright and design law. The underlying technical design and the products contained herein may be protected by design, patent or be patent pending. The trademarks mentioned in this manual belong to Dometic Sweden AB. All rights are reserved.

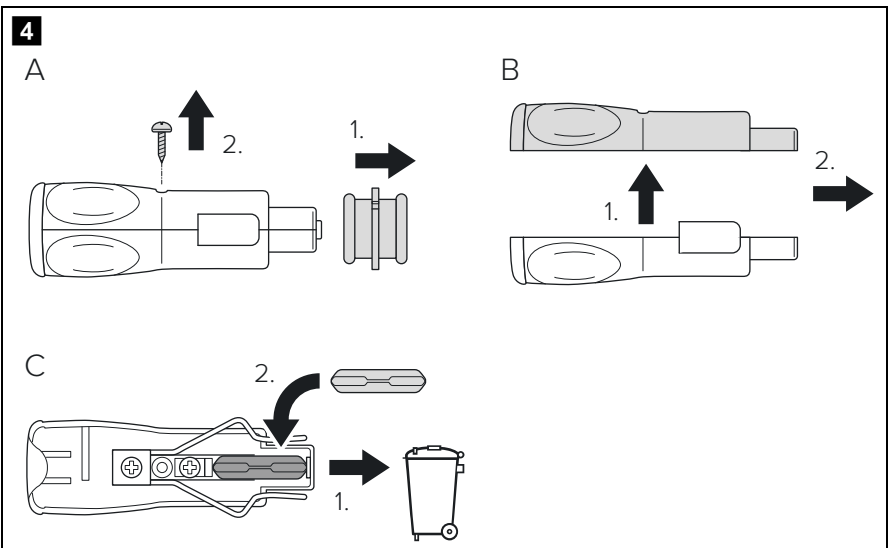
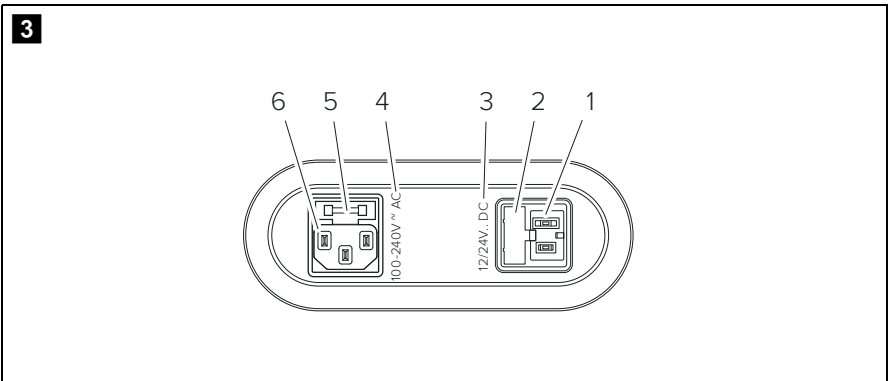
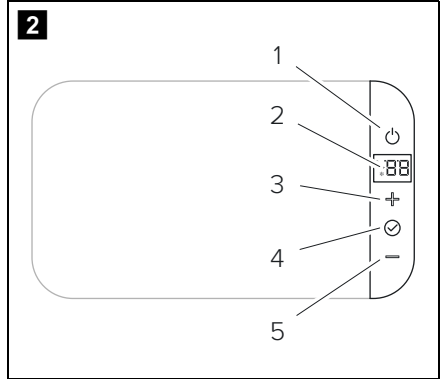
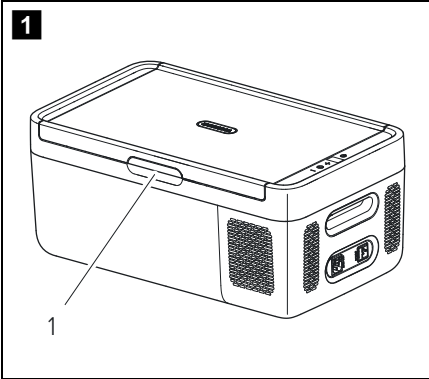

Please read these instructions carefully and follow all instructions, guidelines, and warnings included in this product manual in order to ensure that you install, use, and maintain the product properly at all times. These instructions **MUST** stay with this product.

By using the product, you hereby confirm that you have read all instructions, guidelines, and warnings carefully and that you understand and agree to abide by the terms and conditions as set forth herein. You agree to use this product only for the intended purpose and application and in accordance with the instructions, guidelines, and warnings as set forth in this product manual as well as in accordance with all applicable laws and regulations. A failure to read and follow the instructions and warnings set forth herein may result in an injury to yourself and others, damage to your product or damage to other property in the vicinity. This product manual, including the instructions, guidelines, and warnings, and related documentation, may be subject to changes and updates. For up-to-date product information, please visit [documents.dometic.com](http://documents.dometic.com).

## Contents

1	Explanation of symbols	4
2	Safety instructions	5
3	Scope of delivery	8
4	Intended use	8
5	Function description	9
6	Operation	10
7	Cleaning and maintenance	15
8	Troubleshooting	16
9	Warranty	17
10	Disposal	17
11	Technical data	17

## 1 Explanation of symbols



### **DANGER!**

Safety instruction: Indicates a hazardous situation that, if not avoided, will result in death or serious injury.



### **WARNING!**

Safety instruction: Indicates a hazardous situation that, if not avoided, could result in death or serious injury.



### **CAUTION!**

Safety instruction: Indicates a hazardous situation that, if not avoided, could result in minor or moderate injury.

**NOTICE!**

Indicates a situation that, if not avoided, can result in property damage.

**NOTE**

Supplementary information for operating the product.

## 2 Safety instructions



**DANGER! Failure to obey these warnings will result in death or serious injury.**

**Electrocution hazard**

- On boats: If the device is powered by the mains, ensure that the power supply has a residual current circuit breaker.
- Do not touch exposed cables with your bare hands. This applies especially when operating the device from the AC mains.
- Before starting the device, ensure that the power supply line and the plug are dry.



**WARNING! Failure to obey these warnings could result in death or serious injury.**

**Electrocution hazard**

- Do not operate the cooling device if it is visibly damaged.
- If this cooling device's power cable is damaged, it must be replaced by the manufacturer, a service agent or a similarly qualified person in order to prevent safety hazards.
- This cooling device may only be repaired by qualified personnel. Improper repairs can lead to considerable hazards.
- Plug the device to sockets that ensure proper connection especially when the device needs to be earthed.

**Fire hazard**

- When positioning the device, ensure the supply cord is not trapped or damaged.
- Do not locate multiple portable socket-outlets or portable power supplies at the rear of the device.
- Keep the ventilation openings on the device housing or in installations free of obstructions.

- Do not use any mechanical objects or other means to speed up the defrosting process, unless they have been recommended by the manufacturer for this purpose.
- Do not damage the refrigerant circuit.

### Health hazard

- This device can be used by children aged from 8 years and above and persons with reduced physical, sensory or mental capabilities or lack of experience and knowledge if they have been given supervision or instruction concerning use of the device in a safe way and understand the hazards involved.
- Children shall not play with the device.
- Cleaning and user maintenance shall not be made by children without supervision.
- Children aged from 3 to 8 years are allowed to load and unload cooling devices.

### Explosion hazard

- Do not store any explosive substances such as spray cans with a flammable propellant in the cooling device.



**CAUTION! Failure to obey these cautions could result in minor or moderate injury.**

### Electrocution hazard

- Disconnect the cooling device from the power supply
  - before each cleaning and maintenance
  - after every use

### Health hazard

To avoid contamination of food, please respect the following instructions:

- Please check if the cooling capacity of the device is suitable for storing the food or medicine you wish to cool.
- Food may only be stored in its original packaging or in suitable containers.
- Opening the cooling device for long periods can cause significant increase of the temperature in the compartments of the device.
- Clean regularly surfaces that can come in contact with food and accessible drainage systems.

- If the device is left empty for long periods:
  - Switch off the device.
  - Defrost the device.
  - Clean and dry the device.
  - Leave the lid open to prevent mold developing within the device.



### **NOTICE! Damage hazard**

- Check that the voltage specification on the data plate corresponds to that of the energy supply.
- Only connect the cooling device as follows:
  - With the DC connection cable to a DC power supply in the vehicle
  - Or with the AC connection cable to an AC power supply
- Never pull the plug out of the socket by the cable.
- If the cooling device is connected to a DC outlet, disconnect the cooling device and other power consuming devices from the battery before connecting a quick charging device.
- If the cooling device is connected to a DC outlet, disconnect the cooling device or switch it off when you turn off the engine. Otherwise you may discharge the battery.
- The cooling device is not suitable for transporting caustic materials or materials containing solvents.
- The insulation of the cooling device contains flammable cyclopentane and requires special disposal procedures. Deliver the cooling device at the end of its life-cycle to an appropriate recycling center.
- Do not use electrical devices inside the cooling device unless they are recommended by the manufacturer for the purpose.
- Do not place the cooling device near naked flames or other heat sources (heaters, direct sunlight, gas ovens etc.).
- **Risk of overheating!**

Ensure at all times that there is a minimum of 50 mm ventilation on all four sides of the cooling device. Keep the ventilation area free of any objects that could restrict the air flow to the cooling components.

Do not place the cooling device in closed compartments or areas with none or minimal air flow.
- Ensure that the ventilation openings are not covered.
- Do not fill the inner container with ice or fluids.

- Never immerse the cooling device in water.
- Protect the cooling device and cables against heat and moisture.
- The device shall not to be exposed to rain.

### 3 Scope of delivery

Quantity	Description
1	Cooler
1	DC connection cable
1	AC connection cable
1	Operating manual

### 4 Intended use

The cooling box is suitable for cooling food. The cooling box is also suitable for use on vehicles. The cooling box is designed to be operated from a DC power supply socket of a vehicle or from an AC power supply.

The cooling box is also suitable for camping use.

The cooling box is intended to be used in household and similar applications such as

- Staff kitchen areas in shops, offices and other working environments
- Farm houses
- Clients in hotels, motels and other residential type environments
- Bed and breakfast type environments
- Satering and similar non-retail applications

The cooling box is **not** suitable for:

- Storage of corrosive, caustic or solvent-containing substances

This cooling box is only suitable for the intended purpose and application in accordance with these instructions.

This manual provides information that is necessary for proper installation and/or operation of the cooling box. Poor installation and/or improper operating or maintenance will result in unsatisfactory performance and a possible failure.



The manufacturer accepts no liability for any injury or damage to the product resulting from:

- Incorrect assembly or connection, including excess voltage
- Incorrect maintenance or use of spare parts other than original spare parts provided by the manufacturer
- Alterations to the product without express permission from the manufacturer
- Use for purposes other than those described in this manual

Dometic reserves the right to change product appearance and product specifications.

## 5 Function description

The cooler can chill products and keep them cool. A low maintenance refrigerant circuit with compressor provides the cooling. The generous insulation and powerful compressor ensure efficient and fast cooling.

The cooler is portable.

The cooler can withstand a short-term inclination of 30°, for example on boats.

### 5.1 Scope of functions

- A battery monitor to protect the vehicle battery switches off automatically at low battery voltage
- Electronic system to prevent polarity reversal
- Display with temperature gauge

### 5.2 Operating and display elements

**Lid latch (fig. 1, page 3)**

**Operating panel (fig. 2, page 3)**

Item	Description	Explanation
1		Switches the cooler on or off when the button is pressed for two seconds
2	Display screen	Shows the information

Item	Description	Explanation
3	“+”	To increase the value press the button once.
4		<p>To enter setting mode press the button once.</p> <p>To set the temperature ( -18 °C to +20 °C) press the button twice and choose a value using “+” and “-”. The set temperature will flash 3 times. The flashing temperature will be saved after 5 seconds.</p> <p>To set the brightness press the button three times and choose a value using “+” and “-” (Bright d0 &gt; d1 &gt; d2 Dark).</p> <p>The setting button will be locked automatically after 15 seconds without any operation.</p> <p>To unlock the buttons press this button for 3 seconds. A beeping sound confirms the unlocking.</p>
5	“-”	To decrease the value press the button once.

### Connection sockets (fig. 3, page 3)

Item	Description
1	DC socket
2	Fuse holder
3	DC indication patch
4	AC indication patch
5	Fuse holder
6	AC socket

## 6 Operation

### 6.1 Before initial use



#### NOTE

Before starting your new cooler for the first time, you should clean it inside and outside with a damp cloth for hygienic reasons (please also refer to the chapter “Cleaning and maintenance” on page 15).

## 6.2 Saving energy

- Choose a well ventilated location which is protected from direct sunlight.
- Allow warm food to cool down first before placing it in the cooling device to keep cool.
- Do not open the cooling device more often than necessary.
- Do not leave the cooling device open for longer than necessary.
- If the cooler has a basket: For optimal energy consumption, position the basket according to its position on delivery.
- On a regular basis, make sure the lid seal still fits properly.
- Defrost the cooler once a layer of ice forms.
- Avoid unnecessarily low temperatures.

## 6.3 Connecting the cooler

### Using the fused DC plug



#### **NOTICE! Damage hazard**

Failure to obey this instruction may result in damage to the device.

- For protection of the device the DC cable supplied includes a fuse inside the plug. Do **not** remove the fused DC plug. Only use the DC cable supplied.
- Disconnect the cooling device and other consumer units from the vehicle battery before you connect the vehicle battery to a quick charging device. Overvoltage can damage the electronics of the cooling device.

- Plug the DC connection cable into the DC voltage socket of the cooler (fig. **3** 1, page 3).
- Connect the connection cable to a DC power outlet.

### Connecting to an AC power supply



**DANGER! Electrocutation hazard**

Failure to obey these warnings will result in death or serious injury.

- Never handle plugs and switches with wet hands or if you are standing on a wet surface.
- If you are operating your cooler on board a boat from a AC power supply, you must install a residual current circuit breaker between the AC power supply and the cooler. Seek advice from a trained technician.

- ▶ Plug the AC connection cable into the AC voltage socket of the cooler (fig. **3** 6,page 3).
- ▶ Connect the connection cable to an AC power outlet.

## 6.4 Using the battery monitor



**NOTICE! Damage hazard**

Failure to obey this instruction may result in damage to the battery. When switched off by the battery monitor, the battery will no longer be fully charged. Avoid starting repeatedly or operating current consumers without longer charging phases. Ensure that the battery is recharged.

The device is equipped with a defined threshold battery monitor that protects your vehicle battery against excessive discharging when the device is connected to the on-board DC supply.

If the cooler is operated when the vehicle ignition is switched off, the battery monitor switches off the cooling box when the supplied voltage drops below the defined threshold. The cooler will switch back on once the battery has been recharged to the restart voltage level.

<b>Switch-off voltage at 12 V</b>	11 V
<b>Restart-voltage at 12 V</b>	12 V
<b>Switch-off voltage at 24 V</b>	21.5 V
<b>Restart voltage at 24 V</b>	23.0 V

## 6.5 Using the cooler



### **NOTICE! Damage hazard**

Failure to obey this instruction may result in damage to the device. Ensure at all times that there is sufficient ventilation so that the heat that generated during operation can dissipate. Ensure that the ventilation slots are not covered. Make sure that the device is sufficiently far away from walls and other objects so that the air can circulate. We recommend keeping a gap of at least 50 mm around ventilation holes.

- ▶ Place the cooler on a firm foundation.



### **NOTE**

Place the cooler as shown (fig. **1**, page 3). If you operate the cooler in a different orientation it can be damaged.

- ▶ Connect the cooler (chapter “Connecting the cooler” on page 11).
- ✓ The cooler starts cooling the interior.



### **NOTICE! EXCESSIVELY LOW TEMPERATURE HAZARD**

Failure to obey this instruction may result in damage to the objects placed in the cooler. Ensure that only those objects are placed in the cooler that are intended to be cooled at the selected temperature.



### **NOTE – Displayed temperature**

The temperature displayed is that of the middle of the interior. The temperature elsewhere can deviate from this temperature.



### **NOTE**

When operating from a battery, the display switches off automatically if the battery voltage is low.



To avoid food waste, note the following:

- Keep temperature fluctuation as low as possible. Only open the cooling device as often and for as long as necessary. Store the foodstuff in such a way that the air can still circulate well.
- Adjust the temperature to the quantity and type of the foodstuff.
- Foodstuff can easily absorb or release odor or taste. Always store foodstuff covered or in closed containers/bottles.

## 6.6 Latching the cooler lid

- ▶ Lift the latch (fig. **1**, page 3) and close the lid.
- ▶ Release the latch.
- ✓ The latch audibly clicks in place and secures the cooling device lid.

## 6.7 Setting the temperature

- ▶ To unlock the buttons press the  button for 3 seconds (fig. **2** 4, page 3).
- ✓ A beeping sound confirms the unlocking.
- ▶ To enter setting mode press the  button once.
- ▶ To enter temperature settings press the  button once.
- ▶ Use the “+” (fig. **2** 3, page 3) and “-” (fig. **2** 5, page 3) buttons to select the cooling temperature.
- ✓ The set temperature appears in the display for a few seconds. The display flashes several times and then the current temperature is displayed again.

## 6.8 Switching off the cooler

- ▶ Empty the cooler.
- ▶ Switch the cooler off.
- ▶ Pull out the connection cable.

If you do not want to use the cooler for a longer period of time:

- ▶ Leave the lid slightly open. This prevents odor build-up.

## 6.9 Defrosting the cooler

Humidity can form frost in the interior of the cooling device or on the evaporator. This reduces the cooling capacity.



### **NOTICE! Damage hazard**

Failure to obey this instruction may result in damage to the device. Never use hard or pointed tools to remove ice or to loosen objects which have frozen in place.

To defrost the cooler, proceed as follows:

- Take out the contents of the cooler.
- If necessary, place them in another cooling device to keep them cool.
- Switch off the device.
- Leave the lid open.
- Wipe off the defrosted water.

## 6.10 Replacing the fuse



### **WARNING! Electrocutation hazard**

Failure to obey this warning will result in death or serious injury. Disconnect the power supply and the connection cable before you replace the device fuse.

- Disconnect the power supply to the device.
- Remove the connection cable.
- Replace the fuse (8 A 32 V) as shown (fig. **4**, page 3).
- Reconnect the power supply to the device.

## 7 Cleaning and maintenance



### **WARNING! Electrocutation hazard**

Failure to obey this warning could result in death or serious injury. Always disconnect the device from the power supply before you clean and service it.



### **NOTICE! Damage hazard**

Failure to obey these instructions may result in damage to the device.

- Never clean the cooler under running water or in dish water.
- Do not use abrasive cleaning agents or hard objects during cleaning as these can damage the cooler.

- Occasionally clean the device interior and exterior with a damp cloth.
- Make sure that the air inlet and outlet vents on the device are free of any dust and dirt, so that heat can be released and the device is not damaged.

## 8 Troubleshooting

Fault	Possible cause	Suggested remedy
Device does not function (DC plug is inserted).	There is no voltage present in the DC power socket.	The ignition must be switched on in most vehicles to apply current to the DC power socket.
	Defective compressor.	This can only be repaired by an authorised repair centre.
	Voltage of the vehicle battery is too low.	Test the vehicle battery and charge it as needed.
	The DC power socket is dirty. This results in a poor electrical contact.	If the plug of your cooler becomes very warm in the DC power socket, either the DC power socket must be cleaned or the plug has not been assembled correctly.
	The fuse of the DC plug has blown.	Replace the fuse (8 A) in the DC plug, see chapter “Replacing the fuse” on page 15.
Device does not function (AC plug is inserted).	The vehicle fuse has blown.	Replace the vehicle’s DC power socket fuse. Please refer to your vehicle’s operating manual.
	There is no voltage present in the AC power socket.	Make sure the connection for AC plug is good.
	Defective compressor.	This can only be repaired by an authorised repair centre.
The display shows an error message (e.g. “E1”) and the device does not cool.	The AC power socket is dirty. This results in a poor electrical contact.	If the plug of your cooler becomes very warm in the AC power socket, either the AC power socket must be cleaned or the plug has not been assembled correctly.
	The device has switched off due to an internal fault.	This can only be repaired by an authorised repair centre.



## 9 Warranty

The statutory warranty period applies. If the product is defective, please contact your retailer or the manufacturer's branch in your country (see [dometic.com/dealer](http://dometic.com/dealer)).

For repair and warranty processing, please include the following documents when you send in the product:

- A copy of the receipt with purchasing date
- A reason for the claim or description of the fault

Note that self-repair or non-professional repair can have safety consequences and might void the warranty.

## 10 Disposal

### Recycling products with non-replaceable batteries, rechargeable batteries or light sources



- ▶ If the product contains any non-replaceable batteries, rechargeable batteries or light sources, you don't have to remove them before disposal.



- ▶ If you wish to finally dispose of the product, ask your local recycling center or specialist dealer for details about how to do this in accordance with the applicable disposal regulations.
- ▶ The product can be disposed free of charge.

### Recycling packaging material



- ▶ Place the packaging material in the appropriate recycling waste bins wherever possible.

## 11 Technical data

	MCG15
Connection voltage:	12/24 V $\equiv$ 100 to 240 V $\sim$

	<b>MCG15</b>
Rated current:	12 V $\overline{=}$ : 4 A 24 V $\overline{=}$ : 2 A 100 V $\sim$ : 0.85 A 240 V $\sim$ : 0.4 A
Cooling capacity:	-18 °C to +20 °C
Total volume:	15 l
Climate class:	N
Ambient temperature:	+16 °C to +32 °C
Refrigerant volume:	35 g
CO <sub>2</sub> equivalent:	0.05 t
Global warming potential (GWP):	1430
Dimensions (L x W x H):	587 x 344 x 261 mm
Weight:	9.5 kg



**NOTE**

If the ambient temperature is above +32 °C, the minimum temperature cannot be attained.

Test/certificates:



The coolant circuit contains R134a.

This product contains fluorinated greenhouse gases.

The cooling unit is hermetically sealed.

Lesen und befolgen Sie bitte alle Anweisungen, Richtlinien und Warnhinweise in diesem Produkthandbuch sorgfältig, um sicherzustellen, dass Sie das Produkt ordnungsgemäß installieren und stets ordnungsgemäß betreiben und warten. Diese Anleitung MUSS bei dem Produkt verbleiben.

Durch die Verwendung des Produktes bestätigen Sie hiermit, dass Sie alle Anweisungen, Richtlinien und Warnhinweise sorgfältig gelesen haben und dass Sie die hierin dargelegten Bestimmungen verstanden haben und ihnen zustimmen. Sie erklären sich damit einverstanden, dieses Produkt nur für den angegebenen Verwendungszweck und gemäß den Anweisungen, Richtlinien und Warnhinweisen dieses Produkthandbuchs sowie gemäß allen geltenden Gesetzen und Vorschriften zu verwenden. Eine Nichtbeachtung der hierin enthaltenen Anweisungen und Warnhinweise kann zu einer Verletzung Ihrer selbst und anderer Personen, zu Schäden an Ihrem Produkt oder zu Schäden an anderem Eigentum in der Umgebung führen. Dieses Produkthandbuch, einschließlich der Anweisungen, Richtlinien und Warnhinweise, sowie die zugehörige Dokumentation können Änderungen und Aktualisierungen unterliegen. Aktuelle Produktinformationen finden Sie unter [documents.dometic.com](http://documents.dometic.com).

## Inhalt

1	Erläuterung der Symbole	19
2	Sicherheitshinweise	20
3	Lieferumfang	23
4	Bestimmungsgemäßer Gebrauch	24
5	Funktionsbeschreibung	25
6	Betrieb	27
7	Reinigung und Pflege	32
8	Störungsbeseitigung	33
9	Garantie	34
10	Entsorgung	35
11	Technische Daten	35

## 1 Erläuterung der Symbole



### **GEFAHR!**

**Sicherheitshinweis:** Kennzeichnet eine Gefahrensituation, die zum Tod oder schwerer Verletzung führt, wenn die jeweiligen Anweisungen nicht befolgt werden.



### **WARNUNG!**

**Sicherheitshinweis:** Kennzeichnet eine Gefahrensituation, die zum Tod oder schwerer Verletzung führen könnte, wenn die jeweiligen Anweisungen nicht befolgt werden.

**VORSICHT!**

**Sicherheitshinweis:** Kennzeichnet eine Gefahrensituation, die zu geringer oder mittelschwerer Verletzung führen könnte, wenn die jeweiligen Anweisungen nicht befolgt werden.

**ACHTUNG!**

Kennzeichnet eine Situation, die zu Sachschäden führen kann, wenn die jeweiligen Anweisungen nicht befolgt werden.

**HINWEIS**

Ergänzende Informationen zur Bedienung des Produktes.

## 2 Sicherheitshinweise



**GEFAHR! Nichtbeachtung dieser Warnungen führt zum Tod oder schwerer Verletzung.**

**Gefahr durch Stromschlag**

- Bei Booten: Sorgen Sie bei Netzbetrieb unbedingt dafür, dass Ihre Stromversorgung über einen FI-Schalter abgesichert ist.
- Fassen Sie nie mit bloßen Händen an blanke Leitungen. Dies gilt vor allem beim Betrieb am Wechselstromnetz.
- Achten Sie vor der Inbetriebnahme darauf, dass Zuleitung und Stecker trocken sind.



**WARNUNG! Nichtbeachtung dieser Warnungen kann zum Tod oder schwerer Verletzung führen.**

**Gefahr durch Stromschlag**

- Wenn das Kühlgerät sichtbare Beschädigungen aufweist, dürfen Sie es nicht in Betrieb nehmen.
- Wenn das Netzkabel dieses Kühlgeräts beschädigt ist, muss es durch den Hersteller, einen Kundendienst oder eine entsprechend ausgebildete Fachkraft ersetzt werden, um Gefahren zu verhindern.
- Reparaturen an diesem Kühlgerät dürfen nur von Fachkräften durchgeführt werden. Durch unsachgemäße Reparaturen können erhebliche Gefahren entstehen.

- Schließen Sie das Gerät an eine Steckdose an, die einen geeigneten Anschluss sicherstellt, insbesondere wenn das Gerät geerdet werden muss.

### **Brandgefahr**

- Achten Sie beim Aufstellen des Geräts darauf, dass das Netzkabel nicht eingeklemmt oder beschädigt wird.
- Platzieren Sie keine Steckdosenleisten oder tragbare Stromversorgungen hinter dem Gerät.
- Halten Sie die Lüftungsöffnungen am Gerätegehäuse oder in Einbaukonstruktionen frei von Hindernissen.
- Benutzen Sie keine mechanischen Gegenstände oder anderen Mittel, um den Abtauprozess zu beschleunigen, außer wenn sie vom Hersteller dafür empfohlen werden.
- Beschädigen Sie nicht den Kältekreislauf.

### **Gesundheitsgefahr**

- Dieses Gerät kann von Kindern ab 8 Jahren und von Personen mit verringerten physischen, sensorischen oder mentalen Fähigkeiten oder Mangel an Erfahrung und/oder Wissen verwendet werden, wenn diese Personen beaufsichtigt werden oder im sicheren Gebrauch des Geräts unterwiesen wurden und die daraus resultierenden Gefahren verstanden haben.
- Kinder dürfen nicht mit dem Gerät spielen.
- Reinigung und Benutzerwartung dürfen nicht durch unbeaufsichtigte Kinder durchgeführt werden.
- Kinder von 3 bis 8 Jahren dürfen Kühlgeräte be- und entladen.

### **Explosionsgefahr**

- Lagern Sie keine explosionsfähigen Stoffe, wie z. B. Sprühdosen mit brennbarem Treibgas, im Kühlgerät.



**VORSICHT! Nichtbeachtung dieser Hinweise kann zu leichten bis mittelschweren Verletzungen führen.**

### **Gefahr durch Stromschlag**

- Trennen Sie das Kühlgerät von der Spannungsversorgung:
  - vor jeder Reinigung und Pflege
  - nach jedem Gebrauch

### **Gesundheitsgefahr**

Bitte befolgen Sie folgende Hinweise, um eine Verunreinigung von Lebensmitteln zu vermeiden:

- Prüfen Sie bitte, ob die Kühlleistung des Geräts den Anforderungen der Lebensmittel oder Medikamente entspricht, die Sie kühlen möchten.
- Lebensmittel dürfen nur in Originalverpackungen oder geeigneten Behältern gelagert werden.
- Ein längeres Öffnen des Kühlgeräts kann zu einem erheblichen Anstieg der Temperatur in den Fächern des Geräts führen.
- Reinigen Sie regelmäßig Oberflächen, die mit Lebensmitteln in Kontakt kommen können, sowie zugängliche Ablaufsysteme.
- Wenn das Gerät über längere Zeiträume leer bleibt:
  - Schalten Sie das Gerät aus.
  - Tauen Sie das Gerät ab.
  - Reinigen und trocknen Sie das Gerät.
  - Lassen Sie den Deckel offenstehen, um Schimmelbildung im Gerät zu verhindern.



### **ACHTUNG! Beschädigungsgefahr**

- Prüfen Sie, ob die Spannungsangabe auf dem Typenschild mit der vorhandenen Energieversorgung übereinstimmt.
- Schließen Sie das Kühlgerät nur wie folgt an:
  - mit dem Gleichstromkabel an die Gleichstromversorgung im Fahrzeug
  - oder mit dem Wechselstromkabel an das Wechselstromnetz
- Ziehen Sie den Stecker nie am Anschlusskabel aus der Steckdose.
- Wenn das Kühlgerät an eine Gleichstromsteckdose angeschlossen ist, trennen Sie das Kühlgerät und andere Verbraucher von der Fahrzeugbatterie, bevor Sie ein Schnellladegerät anschließen.
- Wenn das Kühlgerät an eine Gleichstromsteckdose angeschlossen ist, trennen Sie das Kühlgerät oder schalten Sie es aus, wenn Sie den Motor abstellen. Anderenfalls kann die Fahrzeugbatterie entladen werden.
- Das Kühlgerät ist für den Transport ätzender oder lösungsmittelhaltiger Stoffe nicht geeignet.

- Die Isolierung des Kühlgeräts enthält brennbares Cyclopentan und erfordert ein besonderes Entsorgungsverfahren. Entsorgen Sie das Kühlgerät am Ende seiner Nutzungsdauer in einem entsprechenden Recyclingcenter.
- Benutzen Sie keine elektrischen Geräte innerhalb des Kühlgerätes, außer wenn diese Geräte vom Hersteller dafür empfohlen werden.
- Stellen Sie das Kühlgerät nicht in der Nähe von offenen Flammen oder anderen Wärmequellen (Heizung, direkte Sonneneinstrahlung, Gasöfen usw.) auf.
- **Überhitzungsgefahr!**  
Sorgen Sie dafür, dass an allen vier Seiten des Geräts jederzeit ein Belüftungsabstand von mindestens 50 mm eingehalten wird. Halten Sie den Belüftungsbereich frei von jeglichen Gegenständen, die den Luftstrom zum Kühlaggregat behindern könnten. Stellen Sie das Kühlgerät nicht in geschlossene Fächer oder in Bereiche ohne oder mit nur geringer Belüftung.
- Achten Sie darauf, dass die Lüftungsöffnungen nicht abgedeckt werden.
- Füllen Sie keine Flüssigkeiten oder Eis in den Innenbehälter.
- Tauchen Sie das Kühlgerät nie in Wasser.
- Schützen Sie das Kühlgerät und die Kabel vor Hitze und Nässe.
- Das Gerät darf keinem Regen ausgesetzt werden.

### 3 Lieferumfang

Anzahl	Beschreibung
1	Kühlbox
1	Gleichstrom-Anschlusskabel
1	Wechselstrom-Anschlusskabel
1	Bedienungsanleitung

## 4 Bestimmungsgemäßer Gebrauch

Die Kühlbox eignet sich zum Kühlen von Lebensmitteln. Die Kühlbox ist auch für den Einsatz in Fahrzeugen geeignet. Die Kühlbox kann über den Gleichstromanschluss eines Fahrzeugs oder am Wechselstromnetz betrieben werden.

Die Kühlbox ist auch für den Einsatz beim Camping geeignet.

Die Kühlbox ist für den Einsatz im Haushalt und ähnliche Anwendungen vorgesehen, wie

- Personalküchen in Geschäften, Büros und anderen Arbeitsumgebungen
- Landwirtschaftliche Gebäude
- Hotels, Motels und andere wohnungsähnliche Einrichtungen
- „Bed and Breakfast“ u. ä.
- Catering und ähnliche Anwendungen außerhalb des Einzelhandels

Die Kühlbox ist **nicht** für folgende Verwendungszwecke geeignet:

- Lagerung von korrosiven, ätzenden oder lösungsmittelhaltigen Stoffen

Diese Kühlbox ist nur für den angegebenen Verwendungszweck und die Anwendung gemäß dieser Anleitung geeignet.

Dieses Handbuch enthält Informationen, die für die ordnungsgemäße Installation und den ordnungsgemäßen Betrieb der Kühlbox erforderlich sind. Installationsfehler und/oder ein nicht ordnungsgemäßer Betrieb oder eine nicht ordnungsgemäße Wartung haben eine unzureichende Leistung und u. U. einen Ausfall des Geräts zur Folge.

Der Hersteller übernimmt keine Haftung für Verletzungen oder Schäden am Produkt, die durch Folgendes entstehen:

- Unsachgemäße Montage oder falscher Anschluss, einschließlich Überspannung
- Unsachgemäße Wartung oder Verwendung von anderen als den vom Hersteller gelieferten Original-Ersatzteilen
- Veränderungen am Produkt ohne ausdrückliche Genehmigung des Herstellers
- Verwendung für andere als die in der Anleitung beschriebenen Zwecke

Dometic behält sich das Recht vor, das Erscheinungsbild des Produkts und dessen technische Daten zu ändern.



## 5 Funktionsbeschreibung

Die Kühlbox kann Waren abkühlen und kühl halten. Die Kühlung erfolgt durch einen wartungsarmen Kühlkreislauf mit Kompressor. Die umfassende Isolierung und der leistungsstarke Kompressor gewährleisten eine effiziente und schnelle Kühlung.

Die Kühlbox ist für den mobilen Einsatz geeignet.

Die Kühlbox kann einer kurzzeitigen Krängung von 30° ausgesetzt werden, z. B. beim Einsatz auf Booten.

### 5.1 Funktionsumfang

- Batterie-Computer zum Schutz der Fahrzeugbatterie, der das Gerät bei niedriger Batteriespannung automatisch abschaltet
- Elektronischer Verpolungsschutz
- Display mit Temperaturanzeige

### 5.2 Bedien- und Anzeigeelemente

**Deckelverriegelung (Abb. 1, Seite 3)**

**Bedienfeld (Abb. 2, Seite 3)**

Position	Beschreibung	Erläuterung
1		Schaltet die Kühlbox ein oder aus, wenn die Taste zwei Sekunden lang gedrückt wird
2	Display	Zeigt folgende Informationen an
3	„+“	Drücken Sie die Taste einmal, um den Wert zu erhöhen.

Position	Beschreibung	Erläuterung
4		<p>Drücken Sie die Taste einmal, um den Einstellmodus aufzurufen.</p> <hr/> <p>Um die Temperatur einzustellen, drücken Sie die Taste zweimal und wählen dann mittels „+“ und „-“ den gewünschten Wert (-18 °C bis +20 °C). Die Temperaturanzeige blinkt 3-mal. Die blinkende Temperatur wird nach 5 Sekunden gespeichert.</p> <hr/> <p>Um die Helligkeit einzustellen, drücken Sie die Taste dreimal und wählen dann mittels „+“ und „-“ den gewünschten Wert (Hell d0 &gt; d1 &gt; d2 Dunkel).</p> <hr/> <p>Wird 15 Sekunden lang keine Taste betätigt, werden die Tasten automatisch verriegelt.</p> <hr/> <p>Um sie freizugeben, drücken Sie die Einstelltaste 3 Sekunden lang. Die Freigabe wird durch ein Tonsignal bestätigt.</p>
5	„-“	Drücken Sie die Taste einmal, um den Wert zu verringern.

**Anschlussbuchsen (Abb. 3, Seite 3)**

Position	Beschreibung
1	Gleichstrom-Steckdose
2	Sicherungshalter
3	Gleichspannungsangabe
4	Wechselspannungsangabe
5	Sicherungshalter
6	Wechselstrom-Steckdose

## 6 Betrieb

### 6.1 Vor dem ersten Gebrauch



#### HINWEIS

Bevor Sie das neue Kühlgerät in Betrieb nehmen, sollten Sie es aus hygienischen Gründen innen und außen mit einem feuchten Tuch reinigen (siehe auch Kapitel „Reinigung und Pflege“ auf Seite 32).

### 6.2 Energie sparen

- Wählen Sie einen gut belüfteten und vor Sonneneinstrahlung geschützten Stellplatz.
- Lassen Sie warme Speisen erst abkühlen, bevor Sie sie im Gerät kühl halten.
- Öffnen Sie den Kühlschrank nicht häufiger als nötig.
- Lassen Sie den Kühlschrank nicht länger offen stehen als nötig.
- Wenn das Gerät über einen Korb verfügt: Um einen optimalen Energieverbrauch zu erreichen, positionieren Sie den Korb auf die gleiche Weise wie bei der Auslieferung.
- Prüfen Sie in regelmäßigen Abständen, ob die Dichtung des Deckels noch richtig sitzt.
- Tauen Sie die Kühlbox ab, sobald sich eine Eisschicht gebildet hat.
- Vermeiden Sie eine unnötig tiefe Innentemperatur.

## 6.3 Kühlgerät anschließen

### Gleichstromstecker mit Sicherung verwenden



#### **ACHTUNG! Beschädigungsgefahr**

Nichtbeachtung kann zu Schäden am Gerät führen.

- Zum Schutz des Geräts verfügt das im Lieferumfang enthaltene Gleichstromkabel über eine Sicherung im Stecker. Entfernen Sie **nicht** den Gleichstromstecker mit der Sicherung. Verwenden Sie nur das im Lieferumfang enthaltene Gleichstromkabel.
- Klemmen Sie das Kühlgerät und andere Verbraucher von der Fahrzeugbatterie ab, bevor Sie die Fahrzeugbatterie mit einem Schnellladegerät aufladen. Überspannungen können die Elektronik des Kühlgeräts beschädigen.

- Stecken Sie das Gleichstromanschlusskabel in die Gleichspannungsbuchse der Kühlbox (Abb. **3** 1, Seite 3).
- Schließen Sie das Anschlusskabel an eine Gleichstromversorgung an.

### Anschluss an eine Wechselstromversorgung



#### **GEFAHR! Gefahr durch Stromschlag**

Nichtbeachtung dieser Warnungen führt zum Tod oder schwerer Verletzung.

- Hantieren Sie nie mit Steckern und Schaltern, wenn Sie nasse Hände haben oder mit den Füßen in der Nässe stehen.
- Wenn Sie Ihr Kühlgerät an Bord eines Bootes an einem Wechselspannungsnetz betreiben, müssen Sie einen FI-Schutzschalter zwischen Wechselspannungsnetz und Kühlgerät schalten. Lassen Sie sich von einem Fachmann beraten.

- Stecken Sie das Wechselstrom-Anschlusskabel in die in die Wechselstrombuchse der Kühlbox (Abb. **3** 6, Seite 3).
- Schließen Sie das Anschlusskabel an eine Wechselstromversorgung an.

## 6.4 Batterie-Computer verwenden



### **ACHTUNG! Beschädigungsgefahr**

Nichtbeachtung kann zu Schäden an der Batterie führen. Die Batterie ist bei Abschalten durch den Batterie-Computer nicht mehr vollständig aufgeladen. Vermeiden Sie daher mehrmaliges Starten oder den Betrieb von Stromverbrauchern ohne längere Aufladephasen. Sorgen Sie dafür, dass die Batterie wieder aufgeladen wird.

Das Gerät ist mit einem Batterie-Computer mit festgelegtem Grenzwert ausgestattet, der Ihre Fahrzeugbatterie beim Anschluss an das Bordnetz vor zu tiefer Entladung schützt.

Wird die Kühlbox bei ausgeschalteter Zündung im Fahrzeug betrieben, schaltet der Batterie-Computer die Kühlbox ab, sobald die Versorgungsspannung unter den festgelegten Grenzwert abfällt. Die Kühlbox schaltet sich wieder ein, sobald durch Aufladung der Batterie die Wiedereinschaltspannung erreicht wird.

<b>Ausschaltspannung bei 12 V</b>	11 V
<b>Wiedereinschaltspannung bei 12 V</b>	12 V
<b>Ausschaltspannung bei 24 V</b>	21,5 V
<b>Wiedereinschaltspannung bei 24 V</b>	23,0 V

## 6.5 Kühlgerät verwenden



### **ACHTUNG! Beschädigungsgefahr**

Nichtbeachtung kann zu Schäden am Gerät führen. Stellen Sie jederzeit eine ausreichende Belüftung sicher, sodass die beim Betrieb entstehende Wärme abgeführt werden kann. Stellen Sie sicher, dass die Lüftungsschlitze nicht abgedeckt sind. Sorgen Sie dafür, dass das Gerät in ausreichendem Abstand zu Wänden oder Gegenständen steht, sodass die Luft zirkulieren kann. Wir empfehlen einen Abstand von mindestens 50 mm um die Lüftungsschlitze.

- Stellen Sie die Kühlbox auf eine feste Unterlage.

**HINWEIS**

Stellen Sie die Kühlbox wie dargestellt auf (Abb. **1**, Seite 3). Wird die Kühlbox in einer anderen Ausrichtung betrieben, kann das Gerät Schaden nehmen.

- ▶ Schließen Sie die Kühlbox an (Kapitel „Kühlgerät anschließen“ auf Seite 28).
- ✓ Die Kühlbox startet mit dem Kühlen des Innenraums.

**ACHTUNG! GEFAHR DURCH ZU NIEDRIGE TEMPERATUR**

Nichtbeachtung kann zu Schäden an in dem Kühlgerät aufbewahrten Gegenständen führen.

Achten Sie darauf, dass sich nur Gegenstände bzw. Waren in dem Kühlgerät befinden, die auf die gewählte Temperatur gekühlt werden dürfen.

**HINWEIS – Angezeigte Temperatur**

Die angezeigte Temperatur bezieht sich auf die Mitte des Innenraums. Die Temperatur an anderen Stellen kann davon abweichen.

**HINWEIS**

Bei Betrieb an einer Batterie schaltet sich das Display bei niedriger Batteriespannung automatisch ab.

Um Lebensmittelverschwendung zu vermeiden, beachten Sie bitte Folgendes:



- Halten Sie Temperaturschwankungen so gering wie möglich. Öffnen Sie das Kühlgerät nur so oft und so lange wie nötig. Lagern Sie Lebensmittel so, dass die Luft immer noch gut zirkulieren kann.
- Passen Sie die Temperatur der Menge und Art der Lebensmittel an.
- Lebensmittel nehmen leicht Gerüche auf und geben Gerüche oder Aromen ab. Lagern Sie Lebensmittel daher stets abgedeckt oder in geschlossenen Behältern bzw. Flaschen.

## 6.6 Kühlboxdeckel verriegeln

- ▶ Heben Sie die Verriegelung (Abb. **1**, Seite 3) an und schließen Sie den Deckel.
- ▶ Lassen Sie die Verriegelung los.

- ✓ Die Verriegelung rastet hörbar ein und verriegelt das Kühlgerät.

## 6.7 Temperatur einstellen

- Um die Tasten freizugeben, drücken Sie die Taste  3 Sekunden lang (Abb. **2** 4, Seite 3).
- ✓ Die Freigabe wird durch ein Tonsignal bestätigt.
- Um den Einstellmodus aufzurufen, drücken Sie die Taste  einmal.
- Um die Temperatureinstellung aufzurufen, drücken Sie die Taste  einmal.
- Stellen Sie mithilfe der Tasten- „+“ (Abb. **2** 3, Seite 3) bzw. „-“ (Abb. **2** 5, Seite 3) die Kühltemperatur ein.
- ✓ Das Display zeigt für einige Sekunden die eingestellte Temperatur an. Das Display blinkt einige Male, bevor es zur Darstellung der aktuellen Temperatur zurückkehrt.

## 6.8 Kühlgerät ausschalten

- Entleeren Sie die Kühlbox.
- Schalten Sie die Kühlbox aus.
- Ziehen Sie das Anschlusskabel ab.

Wenn Sie die Kühlbox für längere Zeit nicht benutzen wollen:

- Lassen Sie den Deckel leicht geöffnet. So verhindern Sie, dass sich Gerüche bilden.

## 6.9 Kühlbox abtauen

Luftfeuchtigkeit kann sich im Innenraum des Kühlgeräts als Reif niederschlagen, der die Kühlleistung verringert.



### **ACHTUNG! Beschädigungsgefahr**

Nichtbeachtung kann zu Schäden am Gerät führen.  
Verwenden Sie nie harte oder spitze Werkzeuge zum Entfernen von Eisschichten oder zum Lösen festgefrorener Gegenstände.

Gehen Sie wie folgt vor, um die Kühlbox abzutauen:

- ▶ Entfernen Sie alle Gegenstände aus dem Kühlgerät.
- ▶ Lagern Sie sie ggf. in einem anderen Kühlgerät, damit sie kalt bleiben.
- ▶ Schalten Sie das Gerät aus.
- ▶ Lassen Sie den Deckel geöffnet.
- ▶ Wischen Sie das Tauwasser auf.

## 6.10 Sicherung austauschen



### **WARNUNG! Gefahr durch Stromschlag**

Nichtbeachtung dieser Warnung kann zum Tod oder schwerer Verletzung führen.

Trennen Sie das Gerät vor dem Austauschen der Gerätesicherung von der Spannungsversorgung und ziehen Sie das Anschlusskabel ab.

- ▶ Unterbrechen Sie die Spannungsversorgung des Geräts.
- ▶ Entfernen Sie das Stromkabel.
- ▶ Tauschen Sie die Sicherung (8 A 32 V) wie dargestellt aus (Abb. 4, Seite 3).
- ▶ Verbinden Sie das Gerät wieder mit der Spannungsversorgung.

## 7 Reinigung und Pflege



### **WARNUNG! Gefahr durch Stromschlag**

Nichtbeachtung dieser Warnung kann zum Tod oder schwerer Verletzung führen.

Trennen Sie vor jeder Reinigung und Pflege das Gerät von der Stromversorgung.



### **ACHTUNG! Beschädigungsgefahr**

Nichtbeachtung kann zu Schäden am Gerät führen.

- Reinigen Sie das Kühlgerät niemals unter fließendem Wasser oder gar im Spülwasser.
- Verwenden Sie zum Reinigen keine scharfen Reinigungsmittel oder harten Gegenstände, da diese das Kühlgerät beschädigen können.



- ▶ Reinigen Sie das Gerät innen und außen gelegentlich mit einem feuchten Tuch.
- ▶ Stellen Sie sicher, dass die Be- und Entlüftungsöffnungen des Geräts frei von Staub und Verunreinigungen sind, damit die beim Betrieb entstehende Wärme abgeführt werden kann und das Gerät keinen Schaden nimmt.

## 8 Störungsbeseitigung

Störung	Mögliche Ursache	Lösungsvorschlag
Gerät arbeitet nicht (Gleichstromstecker ist eingesteckt).	An der Gleichstromsteckdose liegt keine Spannung an.	In den meisten Fahrzeugen muss der Zündschalter eingeschaltet sein, damit die Gleichstromsteckdose Spannung hat.
	Kompressor defekt.	Die Reparatur kann nur von einem zugelassenen Kundendienstbetrieb durchgeführt werden.
	Spannung der Fahrzeugbatterie nicht ausreichend.	Prüfen Sie die Fahrzeugbatterie und laden Sie sie gegebenenfalls.
	Die Fassung der Gleichstromsteckdose ist verschmutzt. Das hat einen schlechten elektrischen Kontakt zur Folge.	Wenn der Stecker der Kühlbox in der Gleichstromsteckdose sehr warm wird, muss entweder die Steckdose gereinigt werden oder der Stecker wurde nicht richtig zusammengesetzt.
	Die Sicherung des Gleichstromsteckers ist durchgebrannt.	Tauschen Sie die Sicherung (8 A) des Gleichstromsteckers aus, siehe Kapitel „Sicherung austauschen“ auf Seite 32.
	Die Fahrzeug-Sicherung ist durchgebrannt.	Tauschen Sie die Fahrzeugsicherung der Gleichstromsteckdose aus. Beachten Sie dazu die Bedienungsanleitung Ihres Fahrzeugs.

Störung	Mögliche Ursache	Lösungsvorschlag
Gerät arbeitet nicht (Wechselstromstecker ist eingesteckt).	An der Wechselstromsteckdose liegt keine Spannung an.	Stellen Sie sicher, dass die Verbindung des Wechselstromsteckers in Ordnung ist.
	Kompressor defekt.	Die Reparatur kann nur von einem zugelassenen Kundendienstbetrieb durchgeführt werden.
	Die Wechselstromsteckdose ist verschmutzt. Das hat einen schlechten elektrischen Kontakt zur Folge.	Wenn der Stecker der Kühlbox in der Wechselstromsteckdose sehr warm wird, muss entweder die Steckdose gereinigt werden oder der Stecker wurde nicht richtig zusammengebaut.
Das Display zeigt eine Fehlermeldung (z. B. „E1“) an, und das Gerät kühlt nicht.	Das Gerät wurde wegen einer internen Störung ausgeschaltet.	Die Reparatur kann nur von einem zugelassenen Kundendienstbetrieb durchgeführt werden.

## 9 Garantie

Es gilt die gesetzliche Gewährleistungsfrist. Sollte das Produkt defekt sein, wenden Sie sich bitte an Ihren Fachhändler oder die Niederlassung des Herstellers in Ihrem Land (siehe [dometic.com/dealer](http://dometic.com/dealer)).

Bitte senden Sie bei einem Reparatur- bzw. Gewährleistungsantrag folgende Unterlagen mit dem Produkt ein:

- Eine Kopie der Rechnung mit Kaufdatum
- Einen Reklamationsgrund oder eine Fehlerbeschreibung

Bitte beachten Sie, dass eigenständig oder nicht fachgerecht durchgeführte Reparaturen die Sicherheit gefährden und zum Erlöschen der Garantie führen können.

## 10 Entsorgung

### Recycling von Produkten mit nicht auswechselbaren Batterien, wiederaufladbaren Batterien oder Leuchtmitteln



➤ Wenn das Produkt nicht auswechselbare Batterien, wiederaufladbare Batterien oder Leuchtmittel enthält, brauchen Sie diese vor der Entsorgung nicht zu entfernen.



➤ Wenn Sie das Gerät endgültig entsorgen möchten, informieren Sie sich bitte bei Ihrem Wertstoffhof vor Ort oder bei Ihrem Fachhändler, wie dies gemäß den geltenden Entsorgungsvorschriften zu tun ist.

➤ Das Produkt kann kostenlos entsorgt werden.

### Recycling von Verpackungsmaterial



➤ Geben Sie das Verpackungsmaterial möglichst in den entsprechenden Recycling-Müll.

## 11 Technische Daten

	MCG15
Anschlussspannung:	12/24 V $\overline{=}$ 100 bis 240 V $\overline{v}$
Nennstrom:	12 V $\overline{=}$ : 4 A 24 V $\overline{=}$ : 2 A 100 V $\sim$ : 0,85 A 240 V $\sim$ : 0,4 A
Kühlleistung:	-18 °C bis +20 °C
Gesamtinhalt:	15l
Klimaklasse:	N
Umgebungstemperatur:	+16 °C bis +32 °C
Kältemittelvolumen:	35 g
CO <sub>2</sub> -Äquivalent:	0,05 t
Treibhauspotenzial (GWP):	1430
Abmessungen (L x B x H):	587 x 344 x 261 mm
Gewicht:	9,5 kg

**HINWEIS**

Ab Umgebungstemperaturen von über +32 °C kann die minimale Temperatur nicht erreicht werden.

Prüfung/Zertifikate:



Der Kühlkreis enthält R134a.

Dieses Produkt enthält fluorierte Treibhausgase.

Das Kühlaggregat ist hermetisch verschlossen.

Veillez lire et suivre attentivement l'ensemble des instructions, directives et avertissements figurant dans ce manuel afin d'installer, d'utiliser et d'entretenir le produit correctement à tout moment. Ces instructions DOIVENT rester avec le produit.

En utilisant ce produit, vous confirmez expressément avoir lu attentivement l'ensemble des instructions, directives et avertissements et que vous comprenez et acceptez de respecter les modalités et conditions énoncées dans le présent document. Vous acceptez d'utiliser ce produit uniquement pour l'usage et l'application prévus et conformément aux instructions, directives et avertissements figurant dans le présent manuel, ainsi qu'à toutes les lois et réglementations applicables. En cas de non-respect des instructions et avertissements figurant dans ce manuel, vous risquez de vous blesser ou de blesser d'autres personnes, d'endommager votre produit ou d'endommager d'autres biens à proximité. Le présent manuel produit, y compris les instructions, directives et avertissements, ainsi que la documentation associée peuvent faire l'objet de modifications et de mises à jour. Pour obtenir des informations actualisées sur le produit, veuillez consulter le site [documents.dometic.com](http://documents.dometic.com).

## Sommaire

1	Signification des symboles	37
2	Consignes de sécurité	38
3	Contenu de la livraison	41
4	Usage conforme	42
5	Description du fonctionnement	43
6	Utilisation	45
7	Nettoyage et entretien	50
8	Dépannage	51
9	Garantie	52
10	Mise au rebut	53
11	Caractéristiques techniques	53

## 1 Signification des symboles



### **DANGER !**

**Consignes de sécurité :** indiquent une situation dangereuse qui, si elle n'est pas évitée, entraînera des blessures graves, voire mortelles.



### **AVERTISSEMENT !**

**Consignes de sécurité :** indiquent une situation dangereuse qui, si elle n'est pas évitée, est susceptible d'entraîner des blessures graves, voire mortelles.

**ATTENTION !**

**Consignes de sécurité :** indiquent une situation dangereuse qui, si elle n'est pas évitée, est susceptible d'entraîner des blessures légères ou de gravité modérée.

**AVIS !**

indiquent une situation dangereuse qui, si elle n'est pas évitée, peut entraîner des dommages matériels.

**REMARQUE**

Informations complémentaires sur l'utilisation de ce produit.

## 2 Consignes de sécurité



**DANGER ! Le non-respect de cette mise en garde entraînera des blessures graves, voire mortelles.**

**Risque d'électrocution**

- Sur les bateaux : veillez à ce que votre alimentation électrique soit sécurisée par un disjoncteur différentiel si l'appareil est branché sur le secteur.
- Ne touchez jamais les câbles dénudés à mains nues. Cela est surtout valable en cas de fonctionnement sur secteur.
- Avant de mettre l'appareil en service, assurez-vous que la ligne d'alimentation électrique et le connecteur sont secs.



**AVERTISSEMENT ! Le non-respect de ces mises en garde peut entraîner des blessures graves, voire mortelles.**

**Risque d'électrocution**

- Si le dispositif de réfrigération présente des dégâts visibles, ne le mettez pas en service.
- Si le câble de raccordement du dispositif de réfrigération est endommagé, il doit être remplacé par le fabricant, un agent de service ou une personne de qualification similaire, afin d'éviter tout danger.
- Seul un personnel qualifié est habilité à effectuer des réparations sur le dispositif de réfrigération. Des réparations inadéquates peuvent engendrer des risques considérables.

- Branchez l'appareil sur des prises permettant un raccordement approprié, en particulier lorsque l'appareil doit être relié à la terre.

### **Risque d'incendie**

- Veillez à ne pas coincer ni endommager le cordon d'alimentation lors de la mise en place de l'appareil.
- Ne placez pas de multiprises portables ou de blocs d'alimentation portables à l'arrière de l'appareil.
- Dégagez les ouvertures d'aération sur le bâti de l'appareil ou dans les éléments encastrés.
- N'exploitez aucun objet mécanique ou tout autre moyen pour accélérer le processus de dégivrage, sauf si le fabricant le recommande.
- N'endommagez par le circuit frigorifique.

### **Risque pour la santé**

- Cet appareil peut être utilisé par des enfants âgés de 8 ans et plus et des personnes ayant des capacités physiques, sensorielles ou mentales réduites ou un manque d'expérience et de connaissances, s'ils sont sous surveillance ou ont reçu des instructions sur l'utilisation de l'appareil en toute sécurité et comprennent les risques impliqués.
- Les enfants ne doivent pas jouer avec cet appareil.
- Le nettoyage et l'entretien ne doivent pas être effectués par des enfants sans surveillance.
- Les enfants âgés de 3 à 8 ans peuvent charger et décharger les appareils de réfrigération.

### **Risque d'explosion**

- Ne stockez aucune substance explosive comme p. ex. des aérosols contenant un agent propulseur inflammable dans le dispositif de réfrigération.



**ATTENTION ! Le non-respect de ces mises en garde peut entraîner des blessures légères ou de gravité modérée.**

### **Risque d'électrocution**

- Coupez l'alimentation en courant du dispositif de réfrigération
  - avant tout nettoyage et entretien
  - après chaque utilisation

### Risque pour la santé

Pour éviter la contamination des aliments, veuillez respecter les instructions suivantes :

- Veuillez vérifier si la puissance frigorifique de l'appareil correspond à la température de conservation recommandée pour les aliments ou les médicaments que vous souhaitez conserver au frais.
- Les aliments doivent être conservés dans leur emballage d'origine ou dans des récipients appropriés.
- Une ouverture prolongée de l'appareil de réfrigération peut entraîner une augmentation significative de la température dans les compartiments de l'appareil.
- Nettoyez régulièrement les surfaces qui entrent en contact avec les aliments, ainsi que les systèmes de drainage accessibles.
- Si l'appareil est laissé vide pendant une longue période :
  - Éteignez l'appareil.
  - Dégivrez l'appareil.
  - Nettoyez et séchez l'appareil.
  - Laissez le couvercle ouvert pour éviter que des moisissures ne se développent dans l'appareil.



### AVIS ! Risque d'endommagement

- Vérifiez que la tension indiquée sur la plaque signalétique correspond à l'alimentation électrique dont vous disposez.
- Raccordez le dispositif de réfrigération uniquement comme indiqué ci-dessous :
  - Raccordez le câble de raccordement au courant continu à l'alimentation en courant continu du véhicule
  - ou avec le câble de raccordement CA à une alimentation CA
- Ne tirez jamais sur le câble de raccordement pour sortir la fiche de la prise.
- Si l'appareil de réfrigération est raccordé à une prise de courant continu, débranchez l'appareil de réfrigération et les autres appareils électriques de la batterie avant de raccorder un chargeur rapide.
- Si l'appareil de réfrigération est raccordé à une prise de courant continu, débranchez-le ou éteignez-le lorsque vous éteignez le moteur. Dans le cas contraire, il se pourrait que la batterie se décharge.



- L'appareil de réfrigération n'est pas adapté pour le transport des matières caustiques ou contenant des solvants.
- L'isolation du dispositif de réfrigération contient des gaz inflammables et nécessite des procédures d'élimination spéciales. À la fin de son cycle de vie, remettez le dispositif de réfrigération à un centre de recyclage approprié.
- N'exploitez pas d'appareils électriques dans le réfrigérateur, sauf s'ils sont recommandés par le fabricant pour cet usage.
- Ne montez pas le dispositif de réfrigération près de flammes nues ou d'autres sources de chaleur (chauffage, fours à gaz, etc.).
- **Risque de surchauffe !**  
En toutes circonstances, maintenir une zone de ventilation de 50 mm minimum autour du dispositif de réfrigération. Cette zone de ventilation doit rester libre de tout objet susceptible de réduire le flux d'air acheminé vers les composants réfrigérants. Ne placez pas le dispositif de réfrigération dans des zones ou à l'intérieur de boîtiers clos dans lesquels l'air ne peut circuler pas ou trop peu.
- Assurez-vous que les ouvertures d'aération ne sont pas recouvertes.
- Ne remplissez pas le bac intérieur de substances liquides ou de glace.
- Ne plongez jamais le dispositif de réfrigération dans l'eau.
- Tenez le dispositif de réfrigération et les câbles à l'abri de la chaleur et de l'humidité.
- L'appareil ne doit pas être exposé à la pluie.

### 3 Contenu de la livraison

Quantité	Description
1	Glacière
1	Câble de raccordement CC
1	Câble de raccordement CA
1	Manuel d'utilisation

## 4 Usage conforme

La glacière est conçue pour la réfrigération d'aliments. La glacière peut également être utilisée dans des véhicules. La glacière est conçue pour être raccordée à la prise d'alimentation CC d'un véhicule ou à une alimentation CA.

La glacière est également adaptée à une utilisation en camping.

La glacière est destinée à être utilisée dans des applications domestiques et similaires, telles que

- les réfectoires destinés au personnel des magasins, des bureaux et autres environnements de travail
- les maisons d'hôtes
- les clients des hôtels, motels et autres environnements de type résidentiel
- les gîtes et environnements similaires
- la restauration et les applications similaires non liées à la vente au détail

La glacière n'est **pas** conçue pour :

- le stockage de substances corrosives, caustiques ou contenant des solvants

Cette glacière convient uniquement à l'usage et à l'application prévus, conformément au présent manuel d'instructions.

Ce manuel fournit les informations nécessaires à l'installation et/ou à l'utilisation correcte de la glacière. Une installation, une utilisation ou un entretien inappropriés entraînera des performances insatisfaisantes et une éventuelle défaillance.

Le fabricant décline toute responsabilité en cas de blessure ou de dommage résultant :

- d'un montage ou d'un raccordement incorrect, y compris d'une surtension
- d'un entretien inadapté ou de l'utilisation de pièces de rechange autres que les pièces de rechange d'origine fournies par le fabricant
- de modifications apportées au produit sans autorisation explicite du fabricant
- d'usages différents de ceux décrits dans ce manuel.

Dometic se réserve le droit de modifier l'apparence et les spécifications produit.

## 5 Description du fonctionnement

La glacière permet de réfrigérer des produits et de les tenir au frais. La réfrigération est assurée par un circuit de refroidissement à compresseur qui nécessite peu d'entretien. L'isolation forte et le puissant compresseur assurent un refroidissement particulièrement rapide.

La glacière convient pour une utilisation mobile.

La glacière supporte pendant une courte durée d'être inclinée à 30 °, par exemple sur les bateaux.

### 5.1 Étendue des fonctions

- Le protecteur de batterie du véhicule s'éteint automatiquement si la tension de la batterie est faible
- Système électronique de protection contre les inversions de polarité
- Affichage avec indicateur de température

### 5.2 Éléments de commande et d'affichage

**Loquet du couvercle (fig. 1, page 3)**

**Panneau de commande (fig. 2, page 3)**

Élé-ment	Description	Explication
1		Allume ou éteint la glacière lorsque le bouton est maintenu enfoncé pendant deux secondes
2	Écran d'affichage	Affiche les informations
3	« + »	Pour augmenter la valeur, appuyez une fois sur le bouton.

Élé- ment	Description	Explication
4		<p>Pour accéder au mode Réglage, appuyez une fois sur le bouton.</p> <hr/> <p>Pour régler la température (-18 °C à +20 °C), appuyez sur le bouton deux fois et sélectionnez une valeur à l'aide des touches « + » et « - ». La température réglée clignote 3 fois. La température réglée est enregistrée après 5 secondes.</p> <hr/> <p>Pour régler la luminosité, appuyez sur le bouton trois fois et sélectionnez la valeur à l'aide des touches « + » et « - » (Clair d0 &gt; d1 &gt; d2 Sombre).</p> <hr/> <p>Le bouton de réglage se verrouille automatiquement s'il n'est pas actionné pendant 15 secondes.</p> <hr/> <p>Pour déverrouiller les boutons, appuyez sur ce bouton pendant 3 secondes. Un bip sonore confirme le déverrouillage.</p>
5	« - »	Pour réduire la valeur, appuyez sur le bouton une fois.

### Prises de raccordement (fig. **3**, page 3)

Élé- ment	Description
1	Prise CC
2	Porte-fusible
3	Spécification CC
4	Spécification CA
5	Porte-fusible
6	Prise CA

## 6 Utilisation

### 6.1 Avant la première utilisation

**REMARQUE**

Avant de mettre en service votre nouvelle glacière, vous devez, pour des raisons d'hygiène, la nettoyer à l'intérieur et à l'extérieur à l'aide d'un tissu humide (voir aussi chapitre « Nettoyage et entretien », page 50).

### 6.2 Économie d'énergie

- Choisissez un emplacement bien aéré et à l'abri du soleil.
- Laissez refroidir les aliments chauds avant de les placer dans l'appareil de réfrigération.
- N'ouvrez pas le dispositif de réfrigération plus souvent que nécessaire.
- Ne laissez pas l'appareil de réfrigération ouvert plus longtemps que nécessaire.
- Si la glacière est équipée d'un bac : Pour une consommation d'énergie optimale, positionnez le bac conformément à sa position à la livraison.
- Vérifiez régulièrement que le joint de la porte est correctement positionné.
- Dégivrez la glacière dès qu'une couche de glace s'est formée.
- Évitez les basses températures inutiles.

## 6.3 Raccordement de la glacière

### Utilisation de la fiche CC protégée par fusible



#### AVIS ! Risque d'endommagement

Le non-respect de cette mise en garde peut entraîner des dommages de l'appareil.

- Pour la protection de l'appareil, le câble CC fourni comprend un fusible à l'intérieur de la fiche. **Ne retirez pas** la fiche CC protégée par fusible.  
Utilisez uniquement le câble de raccordement fourni à la livraison.
- Débranchez l'appareil de réfrigération et les autres consommateurs d'énergie de la batterie du véhicule avant de recharger la batterie du véhicule avec un chargeur rapide.  
Les surtensions peuvent endommager l'électronique de l'appareil de réfrigération.

- Branchez le câble de raccordement CC au connecteur d'alimentation CC de la glacière (fig. **3** 1, page 3).
- Branchez le câble de raccordement à la prise de sortie CC.

### Raccordement à un réseau alternatif



#### DANGER ! Risque d'électrocution

Le non-respect de cette mise en garde entraînera des blessures graves, voire mortelles.

- Ne vous approchez pas de fiches ou de commutateurs lorsque vous avez les mains mouillées ou les pieds dans l'eau.
- Si vous raccordez votre glacière à un réseau alternatif à bord d'un bateau, vous devez dans tous les cas brancher un disjoncteur différentiel entre le réseau alternatif et la glacière.  
Veuillez vous renseigner auprès d'un spécialiste.

- Branchez le câble de raccordement CA au connecteur d'alimentation CA de la glacière (fig. **3** 6, page 3).
- Branchez le câble de raccordement à la prise de sortie CA.

## 6.4 Utilisation du protecteur de batterie



### AVIS ! Risque d'endommagement

Le non-respect de cette mise en garde peut entraîner des dommages de la batterie.

En cas d'extinction par le protecteur de batterie, la batterie n'est plus complètement chargée. Évitez les démarrages répétés ou l'utilisation de consommateurs d'énergie sans phases de charge plus longues. Veillez à recharger la batterie.

L'appareil est équipé d'un moniteur de batterie avec seuil prédéfini qui protège la batterie de votre véhicule contre les décharges profondes lorsqu'il est raccordé à l'alimentation CC embarquée.

Si la glacière est utilisée lorsque le contact du véhicule est coupé, le moniteur de batterie éteint la glacière dès que la tension fournie chute en dessous du seuil prédéfini. La glacière se remet en marche dès que la batterie est rechargée et que la tension de rallumage est atteinte.

<b>Tension d'arrêt à 12 V</b>	11 V
<b>Tension de redémarrage à 12 V</b>	12 V
<b>Tension d'arrêt à 24 V</b>	21,5 V
<b>Tension de redémarrage à 24 V</b>	23,0 V

## 6.5 Utilisation de la glacière



### AVIS ! Risque d'endommagement

Le non-respect de cette mise en garde peut entraîner des dommages de l'appareil.

Garantissez en permanence une ventilation suffisante pour que la chaleur générée pendant le fonctionnement puisse se dissiper. Assurez-vous que les fentes d'aération ne sont pas recouvertes. Veillez à ce que l'appareil se trouve à une distance suffisante des murs ou des objets, de sorte que l'air puisse circuler. Nous vous recommandons de maintenir une distance d'au moins 50 mm autour des ouvertures d'aération.

- Placez la glacière sur une surface stable.

**REMARQUE**

Montez la glacière comme indiqué sur l'illustration (fig. **1**, page 3). Si la glacière est utilisée dans une autre position, l'appareil risque d'être endommagé.

- ▶ Raccordez la glacière (chapitre « Raccordement de la glacière », page 46).
- ✓ La glacière commence par la réfrigération du compartiment intérieur.

**AVIS ! RISQUE DE TEMPÉRATURES TROP BASSES**

Le non-respect de cette mise en garde peut entraîner des dommages des objets déposés dans la glacière.

Veillez à ne déposer dans la glacière que des objets ou des aliments qui peuvent être réfrigérés à la température sélectionnée.

**REMARQUE – Température affichée**

La température affichée est celle du milieu de l'intérieur. Ailleurs, des écarts de température peuvent se produire.

**REMARQUE**

Lorsque vous utilisez la batterie, l'écran s'éteint automatiquement si la tension de la batterie est faible.

Pour éviter de gâcher des aliments, notez les éléments suivants :



- Évitez autant que possible les variations de température. Ouvrez l'appareil de réfrigération uniquement lorsque c'est nécessaire et le moins long-temps possible. Entreposez les aliments de sorte que l'air puisse circuler librement entre eux.
- Ajustez la température en fonction de la quantité et de la nature des aliments.
- Les aliments peuvent facilement absorber ou dégager des odeurs. Entreposez toujours les aliments dans des conteneurs/bouteilles couverts ou fermés.

## 6.6 Verrouillage du couvercle de la glacière

- ▶ Soulevez le loquet (fig. **1**, page 3) et fermez le couvercle.
- ▶ Relâchez le loquet.
- ✓ Le loquet s'enclenche en place de manière audible et bloque le couvercle de l'appareil de réfrigération.



## 6.7 Réglage de la température

- ▶ Pour déverrouiller les boutons, appuyez sur le bouton  pendant 3 secondes (fig. **2** 4, page 3).
- ✓ Un bip sonore confirme le déverrouillage.
- ▶ Pour accéder au mode Réglage, appuyez une fois sur le bouton .
- ▶ Pour accéder aux réglages de température, appuyez une fois sur le bouton .
- ▶ Sélectionnez la température de refroidissement à l'aide des touches « + » (fig. **2** 3, page 3) et « - » (fig. **2** 5, page 3).
- ✓ L'écran affiche la température réglée pendant quelques secondes. L'affichage clignote plusieurs fois, puis la température actuelle est à nouveau affichée.

## 6.8 Éteindre la glacière

- ▶ Videz l'appareil de réfrigération.
- ▶ Éteignez la glacière.
- ▶ Débranchez le câble de raccordement.

Lorsque vous ne voulez pas utiliser la glacière pendant une période prolongée :

- ▶ Laissez le couvercle légèrement ouvert. Vous évitez ainsi la formation d'odeurs.

## 6.9 Dégivrage de la glacière

L'humidité de l'air peut se condenser sous forme de givre au niveau de l'évaporateur ou à l'intérieur de l'appareil de réfrigération. Cela diminue la puissance frigorifique.



### **AVIS ! Risque d'endommagement**

Le non-respect de cette mise en garde peut entraîner des dommages de l'appareil.

N'utilisez jamais d'outils durs ou pointus pour enlever la glace ou pour décoincer les objets pris dans la glace.

Procédez de la manière suivante pour dégivrer la glacière :

- Sortez le contenu de la glacière.
- Placez les aliments éventuellement dans un autre réfrigérateur pour qu'ils restent froids.
- Éteignez l'appareil.
- Laissez le couvercle ouvert.
- Essuyez l'eau de dégivrage.

## 6.10 Changement du fusible



### **AVERTISSEMENT ! Risque d'électrocution**

Le non-respect de cette mise en garde entraînera des blessures graves, voire mortelles.

Débranchez l'alimentation électrique et le câble de raccordement avant de remplacer le fusible de l'appareil.

- Débranchez l'alimentation électrique de l'appareil.
- Retirez le câble de raccordement.
- Remplacez le fusible (8 A 32 V) selon la description (fig. 4, page 3).
- Raccordez de nouveau l'alimentation électrique de l'appareil.

## 7 Nettoyage et entretien



### **AVERTISSEMENT ! Risque d'électrocution**

Le non-respect de ces mises en garde peut entraîner des blessures graves, voire mortelles.

Avant toute opération de nettoyage ou d'entretien de l'appareil, veillez à débrancher celui-ci du secteur.



### **AVIS ! Risque d'endommagement**

Le non-respect de cette mise en garde peut entraîner des dommages de l'appareil.

- Ne nettoyez jamais l'appareil à l'eau courante et ne le plongez jamais dans l'eau.
- N'utilisez ni détergents abrasifs, ni objets durs pour le nettoyage, ceux-ci pouvant endommager la glacière.

- ▶ Nettoyez l'appareil à l'intérieur et à l'extérieur de temps en temps avec un chiffon humide.
- ▶ Assurez-vous que les ouvertures d'aération et de ventilation de l'appareil ne sont pas encombrées de saletés ou de poussières, pour que la chaleur générée par le fonctionnement soit évacuée et que l'appareil ne soit pas endommagé.

## 8 Dépannage

Panne	Cause possible	Solution proposée
L'appareil ne fonctionne pas (prise CC branchée).	La prise CC n'est pas alimentée.	Dans la plupart des véhicules, le contact doit être mis pour que la prise de courant continu soit sous tension.
	Compresseur défectueux.	La réparation doit être effectuée uniquement par un service après-vente agréé.
	La tension de la batterie du véhicule est trop faible.	Contrôlez la batterie du véhicule et chargez-la si nécessaire.
	La prise de courant continu est sale. Ceci entraîne un mauvais contact électrique.	Si le connecteur de votre glacière devient très chaud lorsqu'il est branché sur la prise CC, la prise CC doit être nettoyée ou le connecteur est monté de façon incorrecte.
	Le fusible de sécurité de la fiche CC a sauté.	Remplacez le fusible (8 A) de la prise CC, voir chapitre « Changement du fusible », page 50.
	Le fusible du véhicule a grillé.	Remplacez le fusible de la prise CC du véhicule. Veuillez vous référer au manuel d'utilisation de votre véhicule.

Panne	Cause possible	Solution proposée
L'appareil ne fonctionne pas (prise CA branchée).	La prise CA n'est pas alimentée.	Assurez-vous que la prise CA est correctement raccordée.
	Compresseur défectueux.	La réparation doit être effectuée uniquement par un service après-vente agréé.
	La prise d'alimentation CA est sale. Ceci entraîne un mauvais contact électrique.	Si le connecteur de votre glacière devient très chaud lorsqu'il est branché sur la prise CA, la prise CA doit être nettoyée ou le connecteur est monté de façon incorrecte.
Un message d'erreur s'affiche (par ex. « E1 ») et l'appareil ne réfrigère pas.	L'appareil s'est arrêté en raison d'un dysfonctionnement.	La réparation doit être effectuée uniquement par un service après-vente agréé.

## 9 Garantie

La période de garantie légale s'applique. Si le produit est défectueux, contactez votre revendeur ou la filiale locale du fabricant (voir [dometic.com/dealer](http://dometic.com/dealer)).

Pour toutes réparations ou autres prestations de garantie, veuillez joindre au produit les documents suivants :

- Une copie de la facture avec la date d'achat
- Un motif de réclamation ou une description du dysfonctionnement

Notez que toute réparation effectuée par une personne non agréée peut présenter un risque de sécurité et annuler la garantie.

## 10 Mise au rebut

### Recyclage des produits contenant des piles non remplaçables, des batteries ou des sources lumineuses rechargeables



- ▶ Si le produit contient des piles non remplaçables, des batteries ou des sources lumineuses rechargeables, vous n'avez pas besoin de les retirer avant de les mettre au rebut.



- ▶ Si vous souhaitez mettre le produit au rebut, contactez le centre de recyclage le plus proche ou votre revendeur spécialisé afin d'être informé des réglementations liées au traitement des déchets.
- ▶ Le produit peut être mis au rebut gratuitement.

### Recyclage des emballages



- ▶ Dans la mesure du possible, jetez les emballages dans les conteneurs de déchets recyclables prévus à cet effet.

## 11 Caractéristiques techniques

	MCG15
Tension de raccordement :	12/24 V $\equiv$ 100 à 240 V $\sim$
Courant nominal :	12 V $\equiv$ : 4 A 24 V $\equiv$ : 2 A 100 V $\sim$ : 0,85 A 240 V $\sim$ : 0,4 A
Puissance frigorifique :	-18 °C à +20 °C
Volume total :	15 l
Classe climatique :	N
Température ambiante :	+16 °C à +32 °C
Volume de fluide frigorigène :	35 g
Équivalent CO <sub>2</sub> :	0,05 t
Potentiel d'effet de serre (GWP) :	1430
Dimensions (L x l x h) :	587 x 344 x 261 mm
Poids :	9,5 kg

**REMARQUE**

Si la température ambiante est supérieure à + 32 °C, la température minimale ne peut être atteinte.

Contrôle/certificats :



Le circuit frigorifique contient du R134a.

Ce produit contient des gaz à effet de serre fluorés.

L'unité de refroidissement est hermétiquement fermée.

Lea atentamente estas instrucciones y siga las indicaciones, directrices y advertencias incluidas en este manual para asegurarse de que instala, usa y mantiene correctamente el producto en todo momento. Estas instrucciones DEBEN permanecer con este producto.

Al usar el producto, usted confirma que ha leído cuidadosamente todas las instrucciones, directrices y advertencias, y que entiende y acepta cumplir los términos y condiciones aquí establecidos. Usted se compromete a usar este producto solo para el propósito y la aplicación previstos y de acuerdo con las instrucciones, directrices y advertencias establecidas en este manual del producto, así como de acuerdo con todas las leyes y reglamentos aplicables. La no lectura e incumplimiento de las instrucciones y advertencias aquí expuestas puede causar lesiones a usted o a terceros, daños en el producto o daños en otras propiedades cercanas. Este manual del producto, incluyendo las instrucciones, directrices y advertencias, y la documentación relacionada, pueden estar sujetos a cambios y actualizaciones. Para obtener información actualizada sobre el producto, visite la página [documents.dometic.com](http://documents.dometic.com).

## Índice

1	Explicación de los símbolos	55
2	Indicaciones de seguridad	56
3	Volumen de entrega	59
4	Uso previsto	60
5	Descripción del funcionamiento	61
6	Manejo	63
7	Limpieza y mantenimiento	68
8	Resolución de problemas	69
9	Garantía	70
10	Gestión de residuos	71
11	Datos técnicos	71

## 1 Explicación de los símbolos



### ¡PELIGRO!

**Información de seguridad:** Indica una situación peligrosa que, de no evitarse, ocasionará la muerte o lesiones graves.



### ¡ADVERTENCIA!

**Información de seguridad:** Indica una situación peligrosa que, de no evitarse, puede ocasionar la muerte o lesiones graves.



### ¡ATENCIÓN!

**Información de seguridad:** Indica una situación peligrosa que, de no evitarse, puede ocasionar lesiones moderadas o leves.

**¡AVISO!**

Indica una situación peligrosa que, de no evitarse, puede provocar daños materiales.

**NOTA**

Información adicional para el manejo del producto.

## 2 Indicaciones de seguridad



**¡PELIGRO! El incumplimiento de estas advertencias puede acarrear la muerte o lesiones graves.**

**Riesgo de electrocución**

- En embarcaciones: en caso de funcionamiento conectado a la red eléctrica, asegúrese de que el suministro de corriente esté protegido con un interruptor diferencial.
- No toque los cables sin aislamiento directamente con las manos. Esto rige especialmente en caso de funcionamiento con la red de corriente alterna.
- Antes de la puesta en funcionamiento, asegúrese de que el cable de alimentación y la clavija de enchufe estén secos.



**¡ADVERTENCIA! El incumplimiento de estas advertencias podría acarrear la muerte o lesiones graves.**

**Riesgo de electrocución**

- No ponga el aparato de refrigeración en funcionamiento si presenta desperfectos visibles.
- Si el cable de conexión de este aparato de refrigeración está dañado, debe ser reemplazado por el fabricante, un técnico de mantenimiento autorizado o una persona con cualificación similar para evitar posibles peligros.
- Este aparato de refrigeración solo debe ser reparado por personal cualificado. Las reparaciones inadecuadas pueden conllevar peligros considerables.
- Enchufe el aparato en tomas que garanticen una conexión correcta, sobre todo cuando sea necesario poner a tierra el aparato.



**Peligro de incendio**

- Al colocar el aparato, asegúrese de que el cable de suministro eléctrico no se haya quedado atrapado o esté dañado.
- No coloque varias tomas o suministros de corriente portátiles detrás del aparato.
- Mantenga libres de obstáculos las aberturas de ventilación de la carcasa del aparato o de construcciones empotradas.
- No emplee objetos mecánicos u otros medios para acelerar el proceso de descongelación, a no ser que el fabricante lo recomienda.
- No dañe el circuito de frío.

**Riesgo para la salud**

- Este aparato puede ser utilizado por menores a partir de 8 años y personas con capacidad física, sensorial o mental reducida, o con falta de experiencia y conocimientos, siempre que lo hagan bajo supervisión o hayan recibido instrucciones relativas al uso del mismo de manera segura y entendiendo los riesgos asociados.
- No deje que los niños jueguen con el aparato.
- Los menores no deberán limpiar ni realizar el mantenimiento de usuario sin la debida supervisión.
- Los menores de 3 a 8 años están autorizados a introducir y extraer productos en/de neveras.

**Peligro de explosión**

- No guarde en el aparato de refrigeración sustancias con peligro de explosión, tales como aerosoles con agente espumante inflamable.



**¡ATENCIÓN! El incumplimiento de estas precauciones podría acarrear lesiones moderadas o leves.**

**Riesgo de electrocución**

- Desconecte el aparato de refrigeración de la alimentación de corriente
  - antes de realizar cualquier tarea de limpieza o mantenimiento
  - después de cada uso

**Riesgo para la salud**

Siga las siguientes instrucciones para evitar que los alimentos se contaminen:

- Compruebe si la potencia de refrigeración del aparato cumple los requisitos de los alimentos o medicamentos que desea enfriar.
- Los alimentos solo se pueden almacenar con su envase original o en recipientes adecuados.
- Mantener la nevera abierta durante largos períodos de tiempo puede producir un incremento considerable de la temperatura en los compartimentos del aparato.
- Limpie periódicamente las superficies que puedan estar en contacto con alimentos y los sistemas de desagüe accesibles.
- Si el aparato se deja vacío durante un tiempo prolongado:
  - Desconecte el aparato.
  - Descongele el aparato.
  - Limpie y seque el aparato.
  - Deje la tapa abierta para evitar la generación de moho dentro del aparato.

**¡AVISO! Peligro de daños**

- Compruebe que el valor de tensión indicado en la etiqueta de tipo se corresponde con el del suministro de energía.
- Conecte el aparato de refrigeración solo del siguiente modo:
  - Con el cable de conexión de corriente continua a la red de corriente continua
  - O bien con el cable de conexión de corriente alterna a una red de corriente alterna
- No desenchufe nunca la clavija de la caja de enchufe tirando del cable.
- Si la nevera está conectada a una toma de corriente continua, desconéctela de la batería junto con el resto de aparatos conectados antes de conectar un cargador rápido.
- Si la nevera está conectada a una toma de corriente continua, desconéctela o apáguela cuando pare el motor. De lo contrario, podría descargarse la batería del vehículo.
- El aparato de refrigeración no es adecuado para transportar materiales cáusticos o materiales que contengan disolventes.

- El aislamiento de la nevera contiene ciclopentano y requiere una gestión de residuos especial. Deposite el aparato de refrigeración en un centro de reciclaje adecuado al finalizar su vida útil.
- No utilice ningún aparato eléctrico dentro del aparato de refrigeración, a no ser que el aparato en cuestión haya sido recomendado para ello por el fabricante.
- No coloque el aparato de refrigeración cerca de fuego abierto ni de otras fuentes de calor (calefacción, radiación solar directa, estufas de gas, etc.).
- **¡Riesgo de sobrecalentamiento!**  
Asegúrese de que siempre haya un mínimo de 50 mm de ventilación en los cuatro lados del aparato de refrigeración. Mantenga la zona de ventilación libre de objetos que puedan impedir el paso de aire a los componentes refrigerantes. No coloque el aparato de refrigeración en compartimentos cerrados o en áreas donde no haya un flujo mínimo de aire.
- Evite que se obstruyan las aberturas de ventilación.
- No introduzca líquidos ni hielo en el recipiente interior.
- No sumerja nunca el aparato de refrigeración bajo el agua.
- Proteja el aparato de refrigeración y los cables contra el calor y la humedad.
- El aparato no debe quedar en modo alguno expuesto a la lluvia.

### 3 Volumen de entrega

Cantidad	Descripción
1	Nevera
1	Cable de conexión de corriente continua
1	Cable de conexión de corriente alterna
1	Instrucciones de uso

## 4 Uso previsto

Esta nevera es adecuada para enfriar alimentos. También es apta para su utilización en vehículos. La nevera está diseñada para funcionar conectada a un enchufe de corriente continua de un vehículo o a una red de corriente alterna.

La nevera también es adecuada para utilizar en campings.

La nevera está diseñada para el uso doméstico y aplicaciones similares, como por ejemplo:

- áreas de cocina del personal en tiendas, oficinas y otros entornos de trabajo
- casas rurales
- clientes de hoteles, moteles y otros entornos de tipo residencial
- ambientes de tipo “bed and breakfast”
- catering y usos no minoristas

La nevera **no** es adecuada para:

- guardar sustancias corrosivas o que contengan disolventes

Esta nevera solo es apta para el uso previsto y la aplicación de acuerdo con estas instrucciones.

Este manual proporciona la información necesaria para la correcta instalación y/o funcionamiento de la nevera. Una instalación deficiente y/o un uso y mantenimiento inadecuados conllevan un rendimiento insatisfactorio y posibles fallos.

El fabricante no se hace responsable de ninguna lesión o daño en el producto ocasionados por:

- Un montaje o conexión incorrectos, incluido un exceso de tensión
- Un mantenimiento incorrecto o el uso de piezas de repuesto distintas de las originales proporcionadas por el fabricante
- Modificaciones realizadas en el producto sin el expreso consentimiento del fabricante
- Uso con una finalidad distinta de la descrita en las instrucciones

Dometic se reserva el derecho de cambiar la apariencia y las especificaciones del producto.

## 5 Descripción del funcionamiento

La nevera puede enfriar productos y mantenerlos fríos. La refrigeración se realiza a través de un circuito de refrigeración de bajo mantenimiento con compresor. El amplio aislamiento y el potente compresor aseguran una refrigeración eficiente y rápida.

La nevera está prevista para un uso portátil.

La nevera puede estar inclinada a 30° durante períodos cortos (por ejemplo, en embarcaciones).

### 5.1 Volumen de funciones

- El controlador de batería destinado a proteger la batería del vehículo se desconecta automáticamente en caso de tensión de batería baja
- Sistema electrónico para evitar una inversión de polaridad
- Pantalla con sensor de temperatura

### 5.2 Elementos de mando y de indicación

**Bloqueo de la tapa (fig. 1, página 3)**

**Panel de control (fig. 2, página 3)**

Elemento	Descripción	Explicación
1		La nevera se apaga o enciende al pulsar este botón durante dos segundos.
2	Pantalla de visualización	Muestra la información
3	“+”	Para aumentar el valor, pulse el botón una vez.

Elemento	Descripción	Explicación
4		<p>Para entrar en el modo de ajuste, pulse el botón una vez.</p> <hr/> <p>Para ajustar la temperatura (de -18 °C a +20 °C), presione el botón dos veces y elija un valor utilizando “+” y “-”. La temperatura escogida parpadeará 3 veces. La temperatura parpadeante se guardará después de 5 segundos.</p> <hr/> <p>Para ajustar el brillo, presione el botón tres veces y elija un valor utilizando “+” y “-” (claro d0 &gt; d1 &gt; d2 oscuro).</p> <hr/> <p>El botón de ajuste se bloqueará automáticamente después de 15 segundos sin ninguna operación.</p> <hr/> <p>Para desbloquear los botones, pulse este botón durante 3 segundos. Un pitido confirmará el desbloqueo.</p>
5	“-”	Para disminuir el valor, pulse el botón una vez.

**Enchufes de conexión (fig. 3, página 3)**

Elemento	Descripción
1	Toma de corriente continua
2	Portafusibles
3	Indicador de corriente continua
4	Indicador de corriente alterna
5	Portafusibles
6	Toma de corriente alterna

## 6 Manejo

### 6.1 Antes del primer uso

**NOTA**

Por razones de higiene, deberá limpiar la nevera por dentro y por fuera con un paño húmedo antes de ponerla en funcionamiento (véase también capítulo “Limpieza y mantenimiento” en la página 68).

### 6.2 Ahorro de energía

- Elija un lugar de emplazamiento bien ventilado y protegido de la radiación solar.
- Antes de introducir alimentos calientes en el aparato para refrigerarlos, deje que se enfríen un poco.
- No abra la nevera con mayor frecuencia de la necesaria.
- No deje la nevera abierta más tiempo del necesario.
- Si la nevera tiene una cesta: para un consumo de energía óptimo, coloque la cesta en la misma posición que ocupa en el momento de la entrega.
- Compruebe periódicamente que la junta de la tapa encaja correctamente.
- Descongele la nevera una vez que se haya formado una capa de escarcha.
- Evite temperaturas innecesariamente bajas.

## 6.3 Conexión de la nevera

### Uso de la clavija de corriente continua con fusible



#### ¡AVISO! Peligro de daños

El incumplimiento de estas instrucciones puede causar daños en el aparato.

- Para proteger el aparato, el cable de corriente continua suministrado incluye un fusible dentro de la clavija. **No** retire la clavija de corriente continua con fusible. Utilice únicamente el cable de corriente continua suministrado.
- Desconecte la nevera y el resto de consumidores de la batería del vehículo antes de conectar esta a un dispositivo de carga rápida. Una sobretensión puede dañar la electrónica de la nevera.

- Conecte el cable de corriente continua en el enchufe corriente continua de la nevera (fig. **3** 1, página 3).
- Conecte el cable de conexión a una salida de corriente continua.

### Conexión a una red de corriente alterna



#### ¡PELIGRO! Riesgo de electrocución

El incumplimiento de estas advertencias puede acarrear la muerte o lesiones graves.

- No manipule los enchufes ni interruptores con las manos mojadas ni con los pies sobre una superficie mojada.
- Si la nevera funciona en una embarcación conectada a una red de corriente alterna, deberá conectar un interruptor diferencial entre la red de corriente alterna y la nevera. Consulte con un especialista.

- Conecte el cable de corriente alterna en el enchufe de corriente alterna de la nevera (fig. **3** 6, página 3).
- Conecte el cable de conexión a la salida de corriente alterna.



## 6.4 Utilización del controlador de la batería



### ¡AVISO! Peligro de daños

La inobservancia de estas instrucciones puede causar daños en la batería.

La batería no se cargará de forma completa, al ser desconectada por el controlador de la batería. Evite arranques repetidos o utilizar los aparatos conectados a la corriente sin fases de recarga largas. Asegúrese de que la batería está recargada.

El aparato está equipado con un controlador de batería de umbral definido que evita que la batería del vehículo se descargue excesivamente cuando el aparato esté conectado a la red de a bordo de corriente continua.

Si la nevera funciona con el encendido del vehículo desconectado, el controlador de la batería desconectará la nevera cuando la tensión suministrada caiga por debajo del umbral definido. La nevera vuelve a conectarse tan pronto como se cargue la batería y se alcance la tensión de alimentación de reconexión.

<b>Tensión de desconexión a 12 V</b>	11 V
<b>Tensión de reconexión a 12 V</b>	12 V
<b>Tensión de desconexión a 24 V</b>	21,5 V
<b>Tensión de reconexión a 24 V</b>	23,0 V

## 6.5 Uso de la nevera



### ¡AVISO! Peligro de daños

El incumplimiento de estas instrucciones puede causar daños en el aparato.

Asegúrese que en todo momento exista suficiente ventilación para que el calor originado durante el uso se pueda disipar. Evite que se obstruyan las ranuras de ventilación. Asegúrese de que el aparato guarde la suficiente distancia respecto a paredes u objetos, de forma que el aire pueda circular. Recomendamos mantener un espacio de al menos 50 mm alrededor de los orificios de ventilación.

- Coloque la nevera sobre una base firme.

**NOTA**

Coloque la nevera como se indica en (fig. **1**, página 3). Si la nevera se pone en marcha con otra orientación, podría sufrir daños.

- ▶ Conecte la nevera (capítulo “Conexión de la nevera” en la página 64).
- ✓ La nevera empieza a refrigerar el espacio interior.

**¡AVISO! PELIGRO POR TEMPERATURA EXCESIVAMENTE BAJA**

La inobservancia de estas instrucciones puede causar daños en los objetos depositados en la nevera.

Asegúrese de que en la nevera solo haya objetos o productos que puedan enfriarse a la temperatura ajustada.

**NOTA – Temperatura indicada**

La temperatura mostrada corresponde a la mitad del espacio interior. La temperatura en cualquier otro lugar puede variar respecto a esta temperatura.

**NOTA**

En el funcionamiento con batería, la pantalla de desconecta de forma automática si la tensión es baja.



Tenga en cuenta lo siguiente para no desperdiciar alimentos:

- Procure que las oscilaciones de temperatura sean mínimas. Abra la nevera solamente el tiempo y las veces que sea necesario. Almacene los alimentos de manera que no impidan una buena circulación del aire.
- Ajuste la temperatura a la cantidad y el tipo de alimentos.
- Los alimentos pueden absorber o desprender sabores y olores con facilidad. Almacene siempre los alimentos envueltos o cerrados en recipientes o botellas.

## 6.6 Bloqueo de la tapa de nevera

- ▶ Levante el bloqueo (fig. **1**, página 3) y cierre la tapa.
- ▶ Suelte el bloqueo.
- ✓ El bloqueo encaja haciendo un clic y cierra herméticamente la tapa de la nevera.

## 6.7 Ajuste de la temperatura

- ▶ Para desbloquear los botones, pulse el botón  durante 3 segundos (fig. **2** 4, página 3).
- ✓ Un pitido confirmará el desbloqueo.
- ▶ Para entrar en el modo de ajuste, pulse el botón  una vez.
- ▶ Para entrar en los ajustes de temperatura, pulse el botón  una vez.
- ▶ Utilice los botones “+” (fig. **2** 3, página 3) y “-” (fig. **2** 5, página 3) para seleccionar la temperatura de refrigeración.
- ✓ La temperatura elegida aparece en la pantalla durante unos segundos. La pantalla parpadea varias veces y se vuelve a mostrar la temperatura actual.

## 6.8 Apagar la nevera

- ▶ Vacíe la nevera.
- ▶ Apague la nevera.
- ▶ Desenchufe el cable de conexión.

Si no va a usar la nevera durante un largo período de tiempo:

- ▶ Deje la tapa ligeramente abierta. De esta forma, evitará la formación de olores.

## 6.9 Descongelación de la nevera

La humedad del aire puede formar escarcha en el interior de la nevera o en el evaporador. Esto reduce la potencia de refrigeración.



### ¡AVISO! Peligro de daños

El incumplimiento de estas instrucciones puede causar daños en el aparato.

No utilice nunca herramientas de material duro o afiladas para quitar el hielo o soltar objetos que se hayan congelado en su ubicación.

Para descongelar la nevera, proceda como se indica a continuación:

- ▶ Retire el contenido de la nevera.

- ▶ En caso necesario, colóquelo en otro aparato refrigerador para mantenerlos refrigerados.
- ▶ Desconecte el aparato.
- ▶ Deje la tapa abierta.
- ▶ Elimine con un paño el agua descongelada.

## 6.10 Sustitución de fusible



### ¡ADVERTENCIA! Riesgo de electrocución

El incumplimiento de esta advertencia puede acarrear la muerte o lesiones graves.

Desconecte el suministro eléctrico y el cable de conexión antes de sustituir el fusible del aparato.

- ▶ Desconecte la alimentación de corriente del aparato.
- ▶ Retire el cable de conexión.
- ▶ Cambie el fusible (8 A 32 V) tal y como se muestra (fig. 4, página 3).
- ▶ Vuelva a conectar la alimentación de corriente del aparato.

## 7 Limpieza y mantenimiento



### ¡ADVERTENCIA! Riesgo de electrocución

El incumplimiento de esta advertencia puede acarrear la muerte o lesiones graves.

Desconecte siempre el aparato de la red de corriente antes de proceder a la limpieza o al mantenimiento de la misma.



### ¡AVISO! Peligro de daños

El incumplimiento de estas instrucciones puede causar daños en el aparato.

- Nunca limpie la nevera bajo el chorro de agua corriente ni inmersa en agua jabonosa.
- No emplee productos de limpieza corrosivos ni objetos duros, pues podrían dañar la nevera.

- ▶ Limpie de vez en cuando el interior y el exterior del aparato con un paño húmedo.

- Asegúrese de que las aberturas de entrada y salida de aire del aparato no contengan polvo y estén limpias para que el calor pueda salir y el aparato no se estropee.

## 8 Resolución de problemas

Fallo	Posible causa	Propuesta de solución
El aparato no funciona (el cable de corriente continua está enchufado).	No hay tensión en la toma de corriente continua.	En la mayoría de los vehículos debe estar conectado el interruptor de encendido para que el enchufe de corriente continua reciba tensión.
	Compresor averiado.	Solo un centro de reparación autorizado puede realizar la reparación.
	La tensión de la batería del vehículo es demasiado baja.	Compruebe la batería del vehículo y cárguela si es necesario.
	La caja de enchufe de corriente continua está sucia. En consecuencia, el contacto eléctrico es defectuoso.	Si la clavija de la nevera se calienta demasiado en la toma de corriente continua, es posible que haya que limpiar la toma o que no se haya montado correctamente.
	El fusible de la clavija de corriente continua se ha fundido.	Cambie el fusible (8 A) en la clavija de corriente continua, véase capítulo "Sustitución de fusible" en la página 68.
	Se ha fundido el fusible del vehículo.	Sustituya el fusible de la toma de corriente continua del vehículo. Consulte para ello las instrucciones de uso del vehículo.

Fallo	Posible causa	Propuesta de solución
El aparato no funciona (el cable de corriente alterna está enchufado).	No hay tensión en la toma de corriente alterna.	Asegúrese de que la conexión del cable de corriente alterna sea correcta.
	Compresor averiado.	Solo un centro de reparación autorizado puede realizar la reparación.
	La caja de enchufe de corriente alterna está sucia. En consecuencia, el contacto eléctrico es defectuoso.	Si la clavija de la nevera se calienta demasiado en la toma de corriente alterna, es posible que haya que limpiar la toma o que no se haya montado correctamente.
La pantalla muestra un mensaje de error (por ejemplo, "E1") y el aparato no refriera.	El aparato se ha apagado debido a un fallo interno.	Solo un centro de reparación autorizado puede realizar la reparación.

## 9 Garantía

Se aplica el período de garantía estipulado por la ley. Si el producto está defectuoso, contacte con el punto de venta o con la sucursal del fabricante en su país (visite [dometic.com/dealer](http://dometic.com/dealer)).

Para tramitar la reparación y la garantía, incluya los siguientes documentos cuando envíe el producto:

- Una copia de la factura con fecha de compra
- El motivo de la reclamación o una descripción de la avería

Tenga en cuenta que una reparación por medios propios o no profesionales puede tener consecuencias de seguridad y suponer la anulación de la garantía.

## 10 Gestión de residuos

### Reciclaje de productos con pilas no sustituibles, baterías recargables o fuentes de luz



- Si el producto contiene pilas no sustituibles, baterías recargables o fuentes de luz, no es necesario que las quite antes de desecharlo.
- Cuando vaya a desechar definitivamente el producto, infórmese en el centro de reciclaje más cercano o en un comercio especializado sobre las normas pertinentes de gestión de residuos.
- El producto podrá desecharse gratuitamente.



### Reciclaje de materiales de embalaje



- Deseche el material de embalaje en el contenedor de reciclaje correspondiente.

## 11 Datos técnicos

	MCG15
Tensión de conexión:	12/24 V $\overline{=}$ 100 a 240 V $\overline{w}$
Corriente nominal:	12 V $\overline{=}$ : 4 A 24 V $\overline{=}$ : 2 A 100 V $\sim$ : 0,85 A 240 V $\sim$ : 0,4 A
Potencia de refrigeración:	De -18 °C a +20 °C
Volumen total:	15 l
Clase climática:	N
Temperatura ambiente:	De +16 °C a +32 °C
Volumen del refrigerante:	35 g
Equivalente de CO <sub>2</sub> :	0,05 t
Índice GWP (Global warming potential):	1430
Dimensiones (L x A x H):	587 x 344 x 261 mm
Peso:	9,5 kg

**NOTA**

Si la temperatura ambiente es superior a +32 °C, no es posible alcanzar la temperatura mínima.

Inspección/certificados:



El circuito de refrigeración contiene R134a.

Este producto contiene gases fluorados de efecto invernadero.

La unidad de refrigeración está sellada herméticamente.



Si prega di leggere attentamente e di seguire tutte le istruzioni, le linee guida e le avvertenze incluse in questo manuale del prodotto, al fine di garantire che il prodotto venga sempre installato, utilizzato e mantenuto nel modo corretto. Queste istruzioni DEVONO essere conservate insieme al prodotto.

Utilizzando il prodotto, l'utente conferma di aver letto attentamente tutte le istruzioni, le linee guida e le avvertenze e di aver compreso e accettato di rispettare i termini e le condizioni qui espressamente indicati. L'utente accetta di utilizzare questo prodotto solo per lo scopo e l'applicazione previsti e in conformità con le istruzioni, le linee guida e le avvertenze indicate nel presente manuale del prodotto, nonché in conformità con tutte le leggi e i regolamenti applicabili. La mancata lettura e osservanza delle istruzioni e delle avvertenze qui espressamente indicate può causare lesioni personali e a terzi, danni al prodotto o ad altre proprietà nelle vicinanze. Il presente manuale del prodotto, comprese le istruzioni, le linee guida e le avvertenze e la relativa documentazione possono essere soggetti a modifiche e aggiornamenti. Per informazioni aggiornate sul prodotto, si prega di visitare il sito [documents.dometic.com](http://documents.dometic.com).

## Indice

1	Spiegazione dei simboli . . . . .	91
2	Istruzioni per la sicurezza . . . . .	92
3	Dotazione . . . . .	95
4	Destinazione d'uso . . . . .	95
5	Descrizione del funzionamento . . . . .	96
6	Funzionamento. . . . .	98
7	Pulizia e cura . . . . .	103
8	Eliminazione dei guasti. . . . .	104
9	Garanzia . . . . .	105
10	Smaltimento . . . . .	106
11	Specifiche tecniche . . . . .	106

## 1 Spiegazione dei simboli



### PERICOLO!

**Istruzione per la sicurezza:** indica una situazione di pericolo che, se non evitata, provoca lesioni gravi o mortali.



### AVVERTENZA!

**Istruzione per la sicurezza:** indica una situazione di pericolo che, se non evitata, può provocare lesioni gravi o mortali.



### ATTENZIONE!

**Istruzione per la sicurezza:** indica una situazione di pericolo che, se non evitata, può provocare lesioni di entità lieve o moderata.

**AVVISO!**

Indica una situazione di pericolo che, se non evitata, può provocare danni alle cose.

**NOTA**

Informazioni supplementari relative all'impiego del prodotto.

## 2 Istruzioni per la sicurezza



**PERICOLO! La mancata osservanza di queste avvertenze può causare la morte o lesioni gravi.**

**Pericolo di scosse elettriche**

- Per le imbarcazioni: con il collegamento alla rete fare in modo che l'alimentazione elettrica sia sempre controllata da un interruttore differenziale.
- Non toccare mai i cavi esposti a mani nude. Questo vale soprattutto per il funzionamento con rete di alimentazione CA.
- Prima della messa in funzione dell'apparecchio, assicurarsi che la rete di alimentazione e la spina siano asciutte.



**AVVERTENZA! La mancata osservanza di queste avvertenze potrebbe causare la morte o lesioni gravi.**

**Pericolo di scosse elettriche**

- Non mettere in funzione il frigorifero se presenta danni visibili.
- Per evitare possibili pericoli legati alla sicurezza, se il cavo di alimentazione del presente frigorifero è danneggiato deve essere sostituito dal produttore, da un tecnico del servizio di assistenza oppure da personale ugualmente qualificato.
- Questo frigorifero può essere riparato solo da personale qualificato. Riparazioni eseguite non correttamente possono creare considerevoli rischi.
- Collegare l'apparecchio a prese che garantiscano una connessione adeguata, soprattutto quando l'apparecchio deve essere collegato alla massa.

**Pericolo di incendio**

- Durante il posizionamento dell'apparecchio, assicurarsi che il cavo di alimentazione non venga bloccato o danneggiato.

- Non collocare prese multiple portatili o alimentatori portatili sul retro dell'apparecchio.
- Assicurare che le aperture di ventilazione nell'alloggiamento dell'apparecchio o nelle strutture da incasso non siano ostruite.
- Non utilizzare oggetti metallici o altri strumenti per cercare di accelerare il processo di sbrinamento, a meno che non siano consigliati dal produttore a tale scopo.
- Non danneggiare il circuito di raffreddamento.

### **Pericolo per la salute**

- Questo apparecchio può essere utilizzato da bambini di età superiore a 8 anni, da persone con ridotte capacità fisiche, sensoriali o mentali o da persone inesperte o prive di conoscenze specifiche solo se sorvegliate o preventivamente istruite sull'impiego dell'apparecchio in sicurezza e se informate dei pericoli legati al prodotto stesso.
- I bambini non devono giocare con l'apparecchio.
- La pulizia e la manutenzione non devono essere eseguite da bambini senza la presenza di un adulto.
- I bambini dai 3 agli 8 anni possono caricare e scaricare i frigoriferi portatili.

### **Pericolo di esplosione**

- Non conservare nel frigorifero sostanze esplosive come ad es. bombolette spray con gas propellente infiammabile.



**ATTENZIONE! La mancata osservanza di queste precauzioni potrebbe causare lesioni lievi o moderate.**

### **Pericolo di scosse elettriche**

- Scollegare il frigorifero dall'alimentazione elettrica
  - prima di effettuare la pulizia e la cura
  - e dopo ogni utilizzo

### **Pericolo per la salute**

Per evitare la contaminazione degli alimenti, rispettare le seguenti istruzioni:

- Controllare che la capacità di raffreddamento dell'apparecchio sia conforme ai requisiti dei generi alimentari o dei medicinali che si desidera raffreddare.
- I generi alimentari possono essere conservati solo nelle confezioni originali o in contenitori adatti.

- L'apertura prolungata del frigorifero può causare un significativo aumento della temperatura nei vani dell'apparecchio.
- Pulire regolarmente le superfici che vengono a contatto con gli alimenti e i sistemi di scarico accessibili.
- Se l'apparecchio viene lasciato vuoto per lunghi periodi:
  - Spegnerlo l'apparecchio.
  - Sbrinare l'apparecchio.
  - Pulire e asciugare l'apparecchio.
  - Lasciare il coperchio aperto per evitare lo sviluppo di muffe all'interno dell'apparecchio.



### **AVVISO! Rischio di danni**

- Verificare che i dati della tensione riportati sulla targhetta dei dati corrispondano a quelli relativi all'alimentazione elettrica.
- Collegare il frigorifero solo nel modo seguente:
  - con il cavo di collegamento della corrente continua a una rete di corrente continua nel veicolo.
  - oppure collegando il cavo di collegamento CA alla rete di alimentazione in corrente alternata.
- Non estrarre mai la spina dalla presa tirando il cavo.
- Se il frigorifero portatile è collegato a una presa di corrente continua, staccare il frigorifero e le altre utenze elettriche dalla batteria prima di collegare il caricabatterie rapido.
- Se il frigorifero portatile è collegato a una presa di corrente continua, staccare il frigorifero o spegnerlo quando il motore viene spento. Altrimenti la batteria si può scaricare.
- Il frigorifero non è adatto per il trasporto di materiale caustico o materiali contenenti solventi.
- L'isolamento del frigorifero contiene ciclopentano infiammabile e necessita di procedure speciali per lo smaltimento. Al termine del suo ciclo di vita consegnare il frigorifero portatile presso un centro di riciclaggio adatto.
- Non utilizzare apparecchi elettrici all'interno del frigorifero, a eccezione di quelli appositamente consigliati dallo stesso produttore.
- Non posizionare il frigorifero in prossimità di fiamme libere o di altre fonti di calore (radiatori, diretta esposizione ai raggi solari, forni a gas ecc.).

- **Rischio di surriscaldamento!**

Assicurarsi che ci sia sempre una ventilazione minima di 50 mm su tutti i quattro lati del frigorifero. Mantenere l'area di ventilazione priva di oggetti che potrebbero limitare il flusso d'aria verso i componenti di raffreddamento.

Non collocare il frigorifero in scomparti chiusi o aree con flusso d'aria assente o minimo.

- Fare attenzione che le aperture di aerazione non vengano coperte.
- Non versare nessun tipo di liquido o ghiaccio nel contenitore interno.
- Non immergere mai il frigorifero in acqua.
- Proteggere il frigorifero portatile e il cavo dal caldo e dall'umidità.
- Non esporre l'apparecchio alla pioggia.

### 3 Dotazione

Quantità	Descrizione
1	Frigorifero portatile
1	Cavo di collegamento CC
1	Cavo di collegamento CA
1	Istruzioni per l'uso

### 4 Destinazione d'uso

Il frigorifero portatile è adatto per raffreddare generi alimentari. Il frigorifero portatile è anche adatto per l'uso su veicoli. Il frigorifero portatile è stato ideato per il funzionamento con una presa di corrente continua di un veicolo o con una rete di alimentazione alternata.

Il frigorifero portatile è adatto anche per l'uso in campeggio.

Il frigorifero portatile è destinato ad essere utilizzato in applicazioni domestiche e simili, quali

- aree cucina del personale in negozi, uffici e altri ambienti di lavoro
- agriturismi

- clienti in hotel, motel e altri ambienti di tipo residenziale
- ambienti di tipo bed and breakfast
- catering e applicazioni simili non al dettaglio

Il frigorifero portatile **non** è adatto per:

- la conservazione di sostanze corrosive, caustiche o contenenti solventi

Questo frigorifero portatile è adatto solo per l'uso e l'applicazione previsti in conformità con le presenti istruzioni.

Questo manuale fornisce le informazioni necessarie per la corretta installazione e/o il funzionamento del frigorifero portatile. Un'installazione errata e/o un utilizzo o una manutenzione impropri comporteranno prestazioni insoddisfacenti e un possibile guasto.

Il produttore non si assume alcuna responsabilità per eventuali lesioni o danni al prodotto che derivino da:

- montaggio o collegamento non corretti, compresa la sovratensione
- manutenzione non corretta o uso di ricambi diversi da quelli originali forniti dal produttore
- modifiche al prodotto senza esplicita autorizzazione del produttore
- impiego per scopi diversi da quelli descritti nel presente manuale.

Dometic si riserva il diritto di modificare l'aspetto e le specifiche del prodotto.

## 5 Descrizione del funzionamento

Il frigorifero raffredda e mantiene freddi i prodotti. Il raffreddamento avviene mediante un circuito di raffreddamento a bassa manutenzione e con compressore. Il generoso isolamento e il potente compressore assicurano un raffreddamento efficiente e rapido.

Il frigorifero è adatto per l'uso mobile.

Il frigorifero portatile può sopportare per brevi periodi un'inclinazione di 30°, ad esempio sulle barche.

### 5.1 Funzioni



- Dispositivo di controllo automatico della batteria per proteggere la batteria del veicolo se si spegne automaticamente in presenza di una tensione bassa della batteria
- Sistema elettronico per impedire l'inversione di polarità

- Display con indicatore di temperatura

## 5.2 Elementi di comando e indicazione

**Fermo per il coperchio (fig. 1, pagina 3)**

**Unità di comando (fig. 2, pagina 3)**

Articolo	Descrizione	Spiegazione
1		Accende o spegne il frigorifero portatile se si tiene premuto il tasto per due secondi
2	Display	Mostra le informazioni
3	“+”	Per aumentare il valore premere il tasto una volta.
4		<p>Per accedere alla modalità di impostazione premere il tasto una volta.</p> <p>Per impostare la temperatura (da -18 °C a +20 °C) premere il tasto due volte e scegliere un valore usando “+” e “-”. La temperatura impostata lampeggia per 3 volte. La temperatura viene salvata dopo 5 secondi.</p> <p>Per impostare la luminosità premere il tasto tre volte e scegliere un valore usando “+” e “-” (luminoso d0 &gt; d1 &gt; d2 scuro).</p> <p>Il tasto di impostazione si blocca automaticamente dopo 15 secondi di inattività.</p> <p>Per sbloccare i tasti premere questo tasto per 3 secondi. Un segnale acustico conferma lo sblocco.</p>
5	“-”	Per ridurre il valore premere il tasto una volta.

**Prese di collegamento (fig. 3, pagina 3)**

Articolo	Descrizione
1	Presa corrente continua
2	Portafusibile
3	Indicazione CC

Articolo	Descrizione
4	Indicazione CA
5	Portafusibile
6	Presa corrente alternata

## 6 Funzionamento

### 6.1 Prima della messa in funzione iniziale



#### NOTA

Per motivi igienici, prima della messa in funzione iniziale del frigorifero portatile, pulirne l'interno e l'esterno con un panno umido (vedi anche capitolo "Pulizia e cura" a pagina 103).

### 6.2 Risparmio energetico

- Scegliere un luogo di sosta ben aerato e riparato dai raggi solari.
- Lasciare raffreddare i cibi caldi prima di metterli nel frigorifero portatile per congelarli.
- Non aprire il frigorifero più spesso del necessario.
- Non lasciare il frigorifero portatile aperto più a lungo del necessario.
- Se il frigorifero portatile ha un cestino: per un consumo energetico ottimale, posizionare il cestino in base alla sua posizione al momento della consegna.
- Controllare regolarmente che la guarnizione del coperchio aderisca bene.
- Sbrinare il frigorifero portatile se si forma uno strato di ghiaccio.
- Evitare temperature inutilmente basse.



## 6.3 Collegamento del frigorifero portatile

### Utilizzo della spina di corrente continua con fusibile



#### **AVVISO! Rischio di danni**

La mancata osservanza di questa istruzione può causare danni all'apparecchio.

- Per proteggere l'apparecchio, il cavo di corrente continua fornito comprende un fusibile all'interno della spina. **Non** rimuovere la spina di corrente continua con fusibile. Utilizzare solo il cavo di corrente continua fornito in dotazione.
- Staccare il frigorifero e le altre utenze dalla batteria del veicolo prima di collegarla a un caricabatterie rapido. Le sovratensioni possono danneggiare il sistema elettronico del frigorifero.

- Inserire il cavo di collegamento per corrente continua nella presa CC del frigorifero portatile (fig. **3** 1, pagina 3).
- Allacciare il cavo di collegamento a una presa CC.

### Collegamento a una rete di alimentazione a corrente alternata



#### **PERICOLO! Pericolo di scosse elettriche**

La mancata osservanza di queste avvertenze può causare la morte o lesioni gravi.

- Non toccare mai spine e interruttori con le mani bagnate o se si sta con i piedi su una superficie bagnata.
- Se il frigorifero portatile si trova a bordo di un'imbarcazione ed è alimentato da una rete di alimentazione a corrente alternata, occorre inserire un interruttore differenziale di protezione fra la rete di alimentazione e il frigorifero portatile. Farsi consigliare da un esperto.

- Inserire il cavo di collegamento per corrente alternata nella presa CA del frigorifero portatile (fig. **3** 6, pagina 3).
- Allacciare il cavo di collegamento a una presa CA.

## 6.4 Utilizzo del dispositivo di controllo automatico della batteria



### AVVISO! Rischio di danni

La mancata osservanza di questa istruzione può causare danni alla batteria.

Quando viene spenta dal dispositivo di controllo automatico della batteria, la batteria non viene più caricata completamente. Evitare riavvii ripetuti o di utilizzare utenze senza lunghe fasi di carica. Assicurare che la batteria venga ricaricata.

L'apparecchio dispone di un dispositivo di controllo automatico della batteria a soglia definita che protegge la batteria del veicolo da uno scaricamento eccessivo durante il collegamento alla rete di bordo CC.

Se il frigorifero viene azionato nel veicolo con l'accensione disinserita, il dispositivo di controllo automatico della batteria spegne il frigorifero quando la tensione fornita scende al di sotto della soglia definita. Il frigorifero portatile si riaccende non appena viene raggiunta la tensione di ripristino ottenuta caricando la batteria.

<b>Tensione di interruzione a 12 V</b>	11 V
<b>Tensione di riaccensione a 12 V</b>	12 V
<b>Tensione di interruzione a 24 V</b>	21,5 V
<b>Tensione di riaccensione a 24 V</b>	23,0 V

## 6.5 Utilizzo del frigorifero portatile



### AVVISO! Rischio di danni

La mancata osservanza di questa istruzione può causare danni all'apparecchio.

Assicurarsi che ci sia sempre sufficiente ventilazione in modo che il calore che si sviluppa durante il funzionamento possa essere dissipato. Fare attenzione che le griglie di aerazione non vengano coperte. Fare in modo che la distanza fra l'apparecchio e le pareti o altri oggetti sia tale da permettere all'aria di circolare. Si raccomanda di mantenere uno spazio di almeno 50 mm intorno alle aperture di ventilazione.

- Collocare il frigorifero portatile su una base stabile.

**NOTA**

Posizionare il frigorifero portatile come raffigurato (fig. **1**, pagina 3). Se il frigorifero portatile viene posizionato con un orientamento diverso, esso può venire danneggiato.

- ▶ Collegare il frigorifero portatile (capitolo “Collegamento del frigorifero portatile” a pagina 99).
- ✓ Il frigorifero portatile inizia a raffreddare l'interno.

**AVVISO! PERICOLO DI TEMPERATURA ECCESSIVAMENTE BASSA**

La mancata osservanza di questa istruzione può danneggiare gli oggetti collocati nel frigorifero portatile. Assicurarsi che nel frigorifero portatile si trovino solo oggetti o prodotti che possono essere raffreddati alla temperatura selezionata.

**NOTA – Temperatura indicata**

La temperatura visualizzata è quella del centro dell'interno. Negli altri punti, il valore può discostarsi da questa temperatura.

**NOTA**

In caso di alimentazione tramite una batteria, il display si spegne automaticamente se la tensione di batteria è bassa.



Per evitare sprechi di cibo, considerare quanto segue:

- Ridurre al minimo le variazioni di temperatura. Aprire il frigorifero portatile solo se necessario e per il tempo necessario. Conservare gli alimenti in modo che l'aria possa continuare a circolare bene.
- Regolare la temperatura in base alla quantità e al tipo di alimenti.
- Gli alimenti possono facilmente assorbire o rilasciare odori o sapori. Conservare sempre gli alimenti coperti o chiusi in contenitori/bottiglie.

## 6.6 Arresto del coperchio del frigorifero portatile

- ▶ Sollevare il fermo (fig. **1**, pagina 3) e chiudere il coperchio.
- ▶ Rilasciare l'arresto.
- ✓ L'arresto si inserisce in posizione con uno scatto udibile bloccando il coperchio del frigorifero.

## 6.7 Regolazione della temperatura

- ▶ Per sbloccare i tasti premere il tasto  per 3 secondi (fig. **2** 4, pagina 3).
- ✓ Un segnale acustico conferma lo sblocco.
- ▶ Per accedere alla modalità di impostazione premere il tasto  una volta.
- ▶ Per accedere alle impostazioni di temperatura premere il tasto  una volta.
- ▶ Utilizzare i tasti “+” (fig. **2** 3, pagina 3) e “-” (fig. **2** 5, pagina 3) per selezionare la temperatura di raffreddamento.
- ✓ Il display visualizza per alcuni secondi la temperatura impostata. Il display lampeggia alcune volte, quindi viene visualizzata nuovamente la temperatura corrente.

## 6.8 Spegnimento del frigorifero portatile

- ▶ Svuotare il frigorifero portatile.
- ▶ Spegnerlo il frigorifero.
- ▶ Estrarre il cavo di collegamento.

Nel caso in cui il frigorifero portatile non venga utilizzato per un lungo periodo di tempo:

- ▶ Lasciare il coperchio leggermente aperto per prevenire la formazione di odori.

## 6.9 Sbrinamento del frigorifero portatile

L'umidità dell'aria può formare brina all'interno del frigorifero o sul vaporizzatore, riducendo così la capacità di raffreddamento.



### **AVVISO! Rischio di danni**

La mancata osservanza di questa istruzione può causare danni all'apparecchio.

Non utilizzare mai attrezzi duri o appuntiti per rimuovere il ghiaccio o per staccare oggetti che sono rimasti congelati.

Per sbrinare il frigorifero, procedere come segue.

- ▶ Togliere il contenuto dal frigorifero portatile.

- ▶ Metterlo eventualmente in un altro frigorifero affinché si mantenga freddo.
- ▶ Spegnerne l'apparecchio.
- ▶ Lasciare il coperchio aperto.
- ▶ Rimuovere l'acqua scongelata.

## 6.10 Sostituzione del fusibile



### **AVVERTENZA! Pericolo di scosse elettriche**

La mancata osservanza di questa avvertenza può causare la morte o lesioni gravi.

Scollegare l'alimentazione e il cavo di collegamento prima di sostituire il fusibile dell'apparecchio.

- ▶ Scollegare l'alimentazione all'apparecchio.
- ▶ Togliere il cavo di collegamento.
- ▶ Sostituire il fusibile (8 A 32 V) come raffigurato (fig. **4**, pagina 3).
- ▶ Ricollegare l'alimentazione all'apparecchio.

## 7 Pulizia e cura



### **AVVERTENZA! Pericolo di scosse elettriche**

La mancata osservanza di questa avvertenza potrebbe causare la morte o lesioni gravi.

Scollegare l'apparecchio dalla rete di alimentazione ogni volta che si effettuano la pulizia e la manutenzione.



### **AVVISO! Rischio di danni**

La mancata osservanza di queste istruzioni può causare danni all'apparecchio.

- Non lavare mai il frigorifero portatile sotto acqua corrente e non immergerlo in acqua.
  - Per la pulizia non impiegare detersivi corrosivi oppure oggetti duri, perché potrebbero danneggiare il frigorifero portatile.
- ▶ Pulire l'interno e l'esterno dell'apparecchio di tanto in tanto con un panno umido.

- Assicurarsi che le aperture di aerazione e disaerazione dell'apparecchio siano prive di polvere e sporcia da permettere al calore generato durante il funzionamento di fuoriuscire e non danneggiare l'apparecchio.

## 8 Eliminazione dei guasti

Guasto	Possibile causa	Rimedio suggerito
L'apparecchio non funziona (la spina CC è inserita).	Nella presa di corrente continua non c'è tensione.	Nella maggior parte dei veicoli è necessario che l'accensione sia inserita per applicare corrente alla presa di corrente continua.
	Compressore difettoso.	I lavori di riparazione devono essere effettuati solo da un centro autorizzato per le riparazioni.
	La tensione della batteria del veicolo è troppo bassa.	Controllare la batteria del veicolo ed eventualmente caricarla.
	La presa di corrente continua è sporca. Questo provoca un contatto elettrico insufficiente.	Se la spina del frigorifero inserita nella presa di corrente continua si scalda molto, significa che è necessario pulire la presa o che la spina non è montata in modo corretto.
	Il fusibile della spina CC si è bruciato.	Sostituire il fusibile (8 A) della spina della corrente continua, vedi capitolo "Sostituzione del fusibile" a pagina 103.
	Il fusibile del veicolo è bruciato.	Sostituire il fusibile della presa di corrente continua del veicolo. Fare riferimento al manuale di istruzioni del veicolo.

<b>Guasto</b>	<b>Possibile causa</b>	<b>Rimedio suggerito</b>
L'apparecchio non funziona (la spina CA è inserita).	Nella presa di corrente alternata non c'è tensione.	Verificare che il collegamento della spina CA sia corretto.
	Compressore difettoso.	I lavori di riparazione devono essere effettuati solo da un centro autorizzato per le riparazioni.
	La presa di corrente alternata è sporca. Questo provoca un contatto elettrico insufficiente.	Se la spina del frigorifero inserita nella presa di corrente alternata si scalda molto, significa che è necessario pulire la presa o che la spina non è montata in modo corretto.
Il display indica un messaggio di errore (ad es. "E1") e l'apparecchio non raffredda.	L'apparecchio si è spento a causa di un guasto interno.	I lavori di riparazione devono essere effettuati solo da un centro autorizzato per le riparazioni.

## 9 Garanzia

Vale il termine di garanzia previsto dalla legge. Se il prodotto è difettoso, contattare il rivenditore di fiducia o la filiale del fabbricante nel proprio Paese (vedi [dometic.com/dealer](http://dometic.com/dealer)).

Per la gestione della riparazione e della garanzia è necessario inviare la seguente documentazione insieme al prodotto:

- Una copia della ricevuta con la data di acquisto,
- Il motivo della richiesta o la descrizione del guasto.

Tenere presente che le riparazioni eseguite in autonomia o da personale non professionista possono avere conseguenze sulla sicurezza e invalidare la garanzia.

## 10 Smaltimento

### Riciclaggio di prodotti con batterie non sostituibili, batterie ricaricabili o fonti di luce



- Se il prodotto contiene batterie non sostituibili, batterie ricaricabili o fonti di luce, non è necessario rimuoverle prima dello smaltimento.
- Per smaltire definitivamente il prodotto, informarsi presso il centro di riciclaggio più vicino o presso il proprio rivenditore specializzato sulle norme relative allo smaltimento.
- È possibile smaltire il prodotto gratuitamente.



### Riciclaggio del materiale da imballaggio



- Smaltire il materiale di imballaggio possibilmente negli appositi contenitori di riciclaggio.

## 11 Specifiche tecniche

	MCG15
Tensione di allacciamento:	12/24 V $\overline{=}$ Da 100 a 240 V $\overline{w}$
Corrente nominale:	12 V $\overline{=}$ : 4 A 24 V $\overline{=}$ : 2 A 100 V $\sim$ : 0,85 A 240 V $\sim$ : 0,4 A
Capacità di raffreddamento:	-18 °C – +20 °C
Volume totale:	15 l
Classe climatica:	N
Temperatura ambiente:	+16 °C – +32 °C
Volume refrigerante:	35 g
CO <sub>2</sub> equivalente:	0,05 t
Potenziale di riscaldamento globale (GWP):	1430
Dimensioni (P x L x A):	587 x 344 x 261 mm
Peso:	9,5 kg



**NOTA**

Se la temperatura ambiente è superiore a +32 °C, non è possibile raggiungere la temperatura minima.

Certificati di controllo:



Il circuito di raffreddamento contiene R134a.

Questo prodotto contiene gas fluorurati ad effetto serra.

Il gruppo refrigerante è sigillato ermeticamente.

Lees deze gebruiksaanwijzing zorgvuldig door en volg alle instructies, richtlijnen en waarschuwingen in deze handleiding op om ervoor te zorgen dat u het product te allen tijde op de juiste manier installeert, gebruikt en onderhoudt. Deze gebruiksaanwijzing MOET bij dit product bewaard worden.

Door het product te gebruiken, bevestigt u hierbij dat u alle instructies, richtlijnen en waarschuwingen zorgvuldig hebt gelezen en dat u de voorwaarden zoals hierin beschreven begrijpt en accepteert. U gaat ermee akkoord dit product alleen te gebruiken voor het beoogde doel en de beoogde toepassing en in overeenstemming met de instructies, richtlijnen en waarschuwingen zoals beschreven in deze gebruiksaanwijzing en in overeenstemming met de geldende wet- en regelgeving. Het niet lezen en opvolgen van de hierin beschreven instructies en waarschuwingen kan leiden tot letsel voor uzelf en anderen, schade aan uw product of schade aan andere eigendommen in de omgeving. Deze gebruiksaanwijzing, met inbegrip van de instructies, richtlijnen en waarschuwingen, en de bijbehorende documentatie kan onderhevig zijn aan wijzigingen en updates. Actuele productinformatie vindt u op [documents.dometic.com](http://documents.dometic.com).

## Inhoud

1	Verklaring van de symbolen . . . . .	108
2	Veiligheidsaanwijzingen. . . . .	109
3	Omvang van de levering . . . . .	112
4	Beoogd gebruik . . . . .	112
5	Functiebeschrijving . . . . .	113
6	Gebruik . . . . .	115
7	Reiniging en onderhoud . . . . .	120
8	Verhelpen van storingen . . . . .	121
9	Garantie . . . . .	122
10	Verwijdering . . . . .	123
11	Technische gegevens. . . . .	123

## 1 Verklaring van de symbolen



### **GEVAAR!**

**Veiligheidsaanwijzing:** duidt op een gevaarlijke situatie die, indien deze niet wordt voorkomen, leidt tot ernstig letsel of de dood.



### **WAARSCHUWING!**

**Veiligheidsaanwijzing:** duidt op een gevaarlijke situatie die, indien deze niet wordt voorkomen, kan leiden tot ernstig letsel of de dood.

**VOORZICHTIG!**

**Veiligheidsaanwijzing:** duidt op een gevaarlijke situatie die, indien deze niet wordt voorkomen, kan leiden tot licht of matig letsel.

**LET OP!**

Duidt op een situatie die, indien deze niet wordt voorkomen, kan leiden tot materiële schade.

**INSTRUCTIE**

Aanvullende informatie voor het gebruik van het product.

## 2 Veiligheidsaanwijzingen



**GEVAAR! Het niet in acht nemen van deze waarschuwingen leidt tot ernstig letsel of de dood.**

**Gevaar voor elektrische schokken**

- Op boten: als uw toestel op het stroomnet is aangesloten, dient u er absoluut voor te zorgen dat de stroomtoevoer via een aardlekschakelaar beveiligd is.
- Raak blanke leidingen nooit met blote handen aan. Dit geldt vooral bij gebruik op het wisselstroomnet.
- Let er voor de ingebruikname op dat voedingskabel en stekker droog zijn.



**WAARSCHUWING! Het niet in acht nemen van deze waarschuwingen kan leiden tot ernstig letsel of de dood.**

**Gevaar voor elektrische schokken**

- Gebruik het koeltoestel niet, als het zichtbaar beschadigd is.
- Als de stroomkabel van het koeltoestel beschadigd is, moet deze, om gevaren te voorkomen, worden vervangen door de fabrikant, een klantenservice of vergelijkbaar bevoegd personeel.
- Dit koeltoestel mag uitsluitend worden gerepareerd door bevoegd personeel. Ondeskundige reparaties kunnen leiden tot aanzienlijke gevaren.

- Sluit het toestel aan op contactdozen die een goede verbinding garanderen, met name wanneer het toestel moet worden geaard.

### **Brandgevaar**

- Zorg er bij het positioneren van het toestel voor dat de voedingskabel niet verstrikt of beschadigd raakt.
- Plaats geen meervoudige stekkerdozen of draagbare voedingen achter het toestel.
- Houd de ventilatieopeningen van apparaatbehuizingen of inbouwconstructies vrij van hindernissen.
- Gebruik geen mechanische voorwerpen of andere middelen om het ontdooiingsproces te versnellen, tenzij de fabrikant dit aanbeveelt.
- Beschadig de koelkring niet.

### **Gevaar voor de gezondheid**

- Dit toestel mag worden gebruikt door kinderen vanaf 8 jaar en ouder evenals door personen met verminderd fysiek, zintuiglijk of mentaal vermogen of gebrek aan kennis en ervaring, mits zij onder toezicht staan of zijn geïnstrueerd in het veilig gebruik van het toestel en zij inzicht hebben in de gevaren die het gebruik van het toestel met zich meebrengt.
- Kinderen mogen niet met het toestel spelen.
- Reiniging en gebruikersonderhoud mogen niet door kinderen zonder toezicht worden uitgevoerd.
- Kinderen van 3 tot 8 jaar mogen koeltoestellen in- en uitruimen.

### **Explosiegevaar**

- Bewaar geen explosiegevaarlijke stoffen zoals spuitbussen met een ontvlambaar drijfgas in het koeltoestel.



**VOORZICHTIG! Het niet in acht nemen van deze waarschuwingen kan leiden tot licht of matig letsel.**

### **Gevaar voor elektrische schokken**

- Ontkoppel het koeltoestel van de stroomvoorziening
  - voor elke reiniging en elk onderhoud
  - na elk gebruik

### **Gevaar voor de gezondheid**

Om verontreiniging van voedsel te voorkomen, de volgende instructies in acht nemen:

- Controleer of het koelvermogen van het toestel voldoet aan de eisen van de levensmiddelen of geneesmiddelen die u wilt koelen.
- Levensmiddelen mogen alleen in de originele verpakking of in geschikte bakken worden bewaard.
- Langdurig openen van het koeltoestel kan leiden tot een aanzienlijke temperatuurstijging in de compartimenten van het toestel.
- Reinig oppervlakken die in contact komen met voedsel en aftapsystemen regelmatig.
- Als het toestel voor een langere periode leeg wordt gehouden:
  - Schakel het toestel uit.
  - Ontdooi het toestel.
  - Reinig en droog het toestel.
  - Laat het deksel open om schimmelvorming in het toestel te voorkomen.



### **LET OP! Gevaar voor schade**

- Vergelijk de spanningsgegevens op het typeplaatje met de beschikbare energievoorziening.
- Sluit het koeltoestel alleen als volgt aan:
  - Sluit de gelijkstroomaansluitkabel aan op een gelijkstroomvoeding in het voertuig
  - Of sluit de wisselstroomaansluitkabel aan op een wisselstroomvoeding
- Trek de stekker nooit aan de kabel uit het stopcontact.
- Als het koeltoestel is aangesloten op een gelijkstroomcontactdoos, koppelt u het koeltoestel en andere verbruikers los van de accu voordat u een snellader aansluit.
- Als het koeltoestel is aangesloten op een gelijkstroomcontactdoos, koppelt u het koeltoestel los of schakelt u het uit wanneer u de motor uitzet. Anders kan de voertuigaccu leeg raken.
- Het koeltoestel is niet geschikt voor het transporteren van bijtende materialen of materialen die oplosmiddelen bevatten.

- De isolatie van het koeltoestel bevat ontvlambaar cyclopentaan en vereist speciale verwerkingsprocedures. Breng het koeltoestel aan einde van zijn levensduur naar een erkend afvalverwerkingsbedrijf.
- Gebruik geen elektrische toestellen in het koeltoestel, behalve als deze toestellen daarvoor door de fabrikant worden aanbevolen.
- Plaats het koeltoestel niet in de buurt van open vuur of andere warmtebronnen (verwarming, sterke zonnestraling, gasovens enz.).
- **Gevaar voor oververhitting!**  
Zorg er altijd voor dat er rond het koeltoestel minimaal 50 mm ventilatie is. Houd het ventilatiebereik vrij van objecten die de luchtstroom rond de koelcomponenten kunnen hinderen. Plaats het koeltoestel niet in gesloten ruimtes of bereiken met minimale luchtstroming.
- Let erop dat de ventilatieopeningen niet worden afgedekt.
- Vul het binnenreservoir niet met vloeistoffen of ijs.
- Dompel het koeltoestel nooit onder in water.
- Bescherm het koeltoestel en de kabels tegen hitte en vocht.
- Het toestel mag niet aan regen worden blootgesteld.

### 3 Omvang van de levering

Aantal	Beschrijving
1	Koelbox
1	Gelijkstroomkabel
1	Wisselstroomkabel
1	Gebruiksaanwijzing

### 4 Beoogd gebruik

De koelbox is geschikt voor het koelen van levensmiddelen. De koelbox is ook geschikt voor gebruik in voertuigen. De koelbox is ontworpen voor gebruik op een gelijkstroom-stopcontact in een voertuig of voor gebruik op wisselstroomvoeding.

De koelbox is ook geschikt voor gebruik tijdens kamperen.

De koelbox is bedoeld voor gebruik in huishoudelijke en soortgelijke toepassingen zoals

- personeelskeukens in winkels, kantoren en andere werkomgevingen
- boerderijen
- klanten in hotels, motels en andere woonomgevingen
- bed and breakfast-accommodaties
- catering en soortgelijke toepassingen anders dan in de detailhandel

De koelbox is **niet** geschikt voor:

- opslag van corroderende, bijtende of oplosmiddelhoudende stoffen

Deze koelbox is alleen geschikt voor het beoogde gebruik en de toepassing in overeenstemming met deze gebruiksaanwijzing.

Deze handleiding geeft informatie die nodig is voor een goede installatie en/of bediening van de koelbox. Een slechte installatie en/of onjuist gebruik of onderhoud leidt tot onbevredigende prestaties en mogelijke storingen.

De fabrikant aanvaardt geen aansprakelijkheid voor letsel of schade aan het product die het gevolg is van:

- Onjuiste montage of aansluiting, inclusief te hoge spanning
- Onjuist onderhoud of gebruik van andere dan door de fabrikant geleverde originele reserveonderdelen
- Wijzigingen aan het product zonder uitdrukkelijke toestemming van de fabrikant
- Gebruik voor andere doeleinden dan beschreven in deze handleiding

Dometic behoudt zich het recht voor om het uiterlijk en de specificaties van het product te wijzigen.

## 5 Functiebeschrijving

De koelbox kan producten afkoelen en koel houden. De koeling gebeurt door een onderhoudsarme koelkring met compressor. De goede isolatie en krachtige compressor garanderen efficiënte en snelle koeling.

De koelbox is draagbaar.

De koelbox houdt kortstondig een kanteling van 30° uit, bijvoorbeeld op boten.



## 5.1 Functies

- Een accubewaker ter bescherming van de voertuigaccu schakelt automatisch uit bij een lage accuspanning
- Elektronisch systeem ter bescherming tegen aansluiting op de verkeerde polen
- Display met temperatuurmeter

## 5.2 Bedienings- en indicatie-elementen

**Dekselvergrendeling (afb. 1, pagina 3)**

**Bedieningspaneel (afb. 2, pagina 3)**

Nr.	Beschrijving	Toelichting
1		Schakelt de koelbox in of uit als de toets gedurende twee seconden wordt ingedrukt
2	Display	Toont informatie
3	„+”	Druk één keer op deze toets om de waarde te verhogen.
4		<p>Druk één keer op deze toets om naar de instelmodus te gaan.</p> <p>Druk twee keer op deze toets om de temperatuur in te stellen (–18 °C tot +20 °C) en stel de waarde in met behulp van „+” en „-”. De ingestelde temperatuur knippert 3 keer. De knipperende temperatuur wordt na 5 seconden opgeslagen.</p> <p>Druk drie keer op deze toets om de helderheid in te stellen en stel de waarde in met behulp van „+” en „-” (licht d0 &gt; d1 &gt; d2 donker).</p> <p>De toets vergrendelt automatisch na 15 seconden zonder bediening.</p> <p>Om de toetsen te ontgrendelen, houdt u deze toets voor 3 seconden ingedrukt. Een piepgeluid bevestigt het ontgrendelen.</p>
5	„-”	Druk één keer op deze toets om de waarde te verlagen.



**Stekkeraansluitingen (afb. 3, pagina 3)**

Nr.	Beschrijving
1	Gelijkstroomaansluiting
2	Zekeringhouder
3	Gelijkstroomaanduiding
4	Wisselstroomaanduiding
5	Zekeringhouder
6	Wisselstroomaansluiting

## 6 Gebruik

### 6.1 Voorafgaand aan het eerste gebruik

**INSTRUCTIE**

Voordat u de nieuwe koelbox in gebruik neemt, moet u deze om hygiënische redenen vanbinnen en vanbuiten reinigen met een vochtige doek (zie ook hoofdstuk „Reiniging en onderhoud” op pagina 120).

### 6.2 Energie besparen

- Kies een goed geventileerde en tegen zonnestralen beschermde opstelplaats.
- Laat warme levensmiddelen eerst afkoelen alvorens ze in het koeltoestel koel te houden.
- Open het koeltoestel niet vaker dan nodig.
- Laat het koeltoestel niet langer openstaan dan nodig.
- Als de koelbox een mand heeft: Voor een optimaal energieverbruik plaatst u de mand in de positie bij levering.
- Controleer regelmatig of de dekselafdichting nog goed zit.
- Ontdooi de koelbox zodra zich een ijslaag gevormd heeft.
- Voorkom onnodig lage temperaturen.

## 6.3 Koelbox aansluiten

### Met zekering beveiligde gelijkstroomstekker gebruiken



#### **LET OP! Gevaar voor schade**

Het niet in acht nemen van deze instructie kan leiden tot beschadiging van het toestel.

- Ter bescherming van het toestel heeft de bijgeleverde gelijkstroomkabel een zekering in de stekker. Verwijder de met zekering beveiligde gelijkstroomstekker **niet**. Gebruik alleen de bijgeleverde gelijkstroomkabel.
- Ontkoppel het koelapparaat en andere verbruikers van de voertuigaccu, alvorens de accu op een snellader aan te sluiten. Overspanning kan de elektronica van het koelapparaat beschadigen.

- Steek de gelijkstroom-aansluitkabel in de gelijkstroomcontactdoos van de koelbox (afb. **3** 1, pagina 3).
- Sluit de aansluitkabel aan op een gelijkstroomuitgang.

### Aansluiten op een wisselstroomvoeding



#### **GEVAAR! Gevaar voor elektrische schokken**

Het niet in acht nemen van deze waarschuwingen leidt tot ernstig letsel of de dood.

- Raak stekkers en schakelaars nooit aan als u natte handen heeft of met uw voeten op een natte ondergrond staat.
- Als u uw koelbox aan boord van een boot met een wisselstroomvoeding gebruikt, moet u een aardlekschakelaar tussen de wisselstroomvoeding en de koelbox installeren. Laat u adviseren door een opgeleid technicus.

- Steek de wisselstroom-aansluitkabel in de wisselstroomcontactdoos van de koelbox (afb. **3** 6, pagina 3).
- Sluit de aansluitkabel aan op een wisselstroomuitgang.

## 6.4 Accubewaker gebruiken



### LET OP! Gevaar voor schade

Het niet in acht nemen van deze instructie kan leiden tot beschadiging van de accu.

Als de accu wordt uitgeschakeld door de accumulator, wordt de accu niet meer volledig opgeladen. Voorkom herhaaldelijk starten of het inschakelen van stroomverbruikers zonder langere laadfases. Zorg ervoor dat de accu weer wordt opgeladen.

Het toestel is uitgerust met een accumulator met gedefinieerde drempelwaarde die de voertuigaccu bij aansluiting op het gelijkstroom-boordnet beschermt tegen diepontlading.

Als de koelbox bij uitgeschakeld contact in het voertuig wordt gebruikt, wordt de accumulator van de koelbox automatisch uitgeschakeld zodra de voedingsspanning daalt onder een gedefinieerde waarde. De koelbox wordt weer ingeschakeld zodra door oplading van de accu de herinschakelspanning is bereikt.

<b>Uitschakelspanning bij 12 V</b>	11 V
<b>Herinschakelspanning bij 12 V</b>	12 V
<b>Uitschakelspanning bij 24 V</b>	21,5 V
<b>Herinschakelspanning bij 24 V</b>	23,0 V

## 6.5 Koelbox gebruiken



### LET OP! Gevaar voor schade

Het niet in acht nemen van deze instructie kan leiden tot beschadiging van het toestel.

Zorg er altijd voor dat er voldoende ventilatie is zodat de tijdens het gebruik gegenereerde warmte kan ontsnappen. Let erop dat de ventilatiesleuven niet afgedekt zijn. Zorg ervoor dat het toestel op voldoende afstand van wanden en andere voorwerpen staat, zodat de lucht kan circuleren. Wij raden aan een opening van minstens 50 mm rond de ventilatieopeningen aan te houden.

- Plaats de koelbox op een stevige ondergrond.

**INSTRUCTIE**

Plaats de koelbox zoals afgebeeld (afb. **1**, pagina 3). Als de koelbox in een andere richting wordt gebruikt, kan het toestel beschadigd raken.

- ▶ Sluit de koelbox aan (hoofdstuk „Koelbox aansluiten” op pagina 116).
- ✓ De koelbox begint met het koelen van de binnenruimte.

**LET OP! GEVAAR VOOR EXTREEM LAGE TEMPERATUREN**

Het niet in acht nemen van deze instructie kan leiden tot beschadiging van de objecten in de koelbox.

Zorg ervoor dat er zich alleen voorwerpen of waren in de koelbox bevinden die op de gekozen temperatuur gekoeld mogen worden.

**INSTRUCTIE – Weergegeven temperatuur**

De weergegeven temperatuur is de temperatuur in het midden van de binnenruimte. De temperatuur op andere plekken kan van deze temperatuur afwijken.

**INSTRUCTIE**

Bij gebruik op een accu wordt het display automatisch uitgeschakeld als de accuspanning laag is.



Let op het volgende om voedselverspilling tegen te gaan:

- Houd temperatuurschommelingen zo laag mogelijk. Open het koeltoestel uitsluitend indien nodig en slechts zo lang als noodzakelijk. Berg levensmiddelen zodanig op dat de lucht nog steeds goed kan circuleren.
- Pas de temperatuur aan aan de hoeveelheid en het type levensmiddelen.
- Levensmiddelen kunnen snel geuren en smaken opnemen of afgeven. Berg levensmiddelen daarom altijd afgedekt of in afgesloten bakken/flessen op.

## 6.6 Het koelboxdeksel vergrendelen

- ▶ Breng de vergrendeling omhoog (afb. **1**, pagina 3) en sluit het deksel.
- ▶ Laat de vergrendeling los.
- ✓ De vergrendeling klikt hoorbaar vast en vergrendelt het deksel van het koeltoestel.

## 6.7 Temperatuur instellen

- ▶ Om de toetsen te ontgrendelen, houdt u de toets  (afb. **2** 4, pagina 3) voor 3 seconden ingedrukt.
- ✓ Een piepgeluid bevestigt het ontgrendelen.
- ▶ Druk één keer op de toets  om naar de instelmodus te gaan.
- ▶ Druk één keer op de toets  om temperatuurinstellingen uit te voeren.
- ▶ Gebruik de toetsen „+” (afb. **2** 3, pagina 3) en „-” (afb. **2** 5, pagina 3) om de koeltemperatuur te selecteren.
- ✓ De ingestelde temperatuur verschijnt enkele seconden op het display. Het display knippert meerdere keren. Daarna verschijnt de actuele temperatuur weer.

## 6.8 Koelbox uitschakelen

- ▶ Maak de koelbox leeg.
- ▶ Schakel de koelbox uit.
- ▶ Trek de aansluitkabel eruit.

Als u de koelbox gedurende langere tijd niet wilt gebruiken:

- ▶ Laat het deksel licht geopend. Dit voorkomt geurvorming.

## 6.9 Koelbox ontdooien

Vocht kan vorst op de verdampers of in de binnenruimte van het koeltoestel vormen. Daardoor wordt het koelvermogen verminderd.



### **LET OP! Gevaar voor schade**

Het niet in acht nemen van deze instructie kan leiden tot beschadiging van het toestel.

Gebruik nooit harde of scherpe voorwerpen om ijs te verwijderen of om vastgevroren objecten los te maken.

Ga als volgt te werk om de koelbox te ontdooien:

- ▶ Neem de inhoud uit de koelbox.
- ▶ Bewaar deze eventueel in een ander koeltoestel om ze koud te houden.

- Schakel het toestel uit.
- Laat het deksel geopend.
- Wis het dooiwater weg.

## 6.10 Zekering vervangen



### **WAARSCHUWING! Gevaar voor elektrische schokken**

Het niet in acht nemen van deze waarschuwing leidt tot ernstig letsel of de dood.

Ontkoppel de voeding en de aansluitkabel alvorens de toestelzekering te vervangen.

- Ontkoppel de stroomvoorziening naar het toestel.
- Verwijder de aansluitkabel.
- Vervang de zekering (8 A 32 V) zoals weergegeven (afb. **4**, pagina 3).
- Sluit de stroomvoorziening naar het toestel weer aan.

## 7 Reiniging en onderhoud



### **WAARSCHUWING! Gevaar voor elektrische schokken**

Het niet in acht nemen van deze waarschuwing kan leiden tot ernstig letsel of de dood.

Scheid het toestel voor reiniging en onderhoud altijd van het stroomnet.



### **LET OP! Gevaar voor schade**

Het niet in acht nemen van deze instructies kan leiden tot beschadiging van het toestel.

- Reinig de koelbox nooit onder stromend water of in afwaswater.
  - Gebruik voor de reiniging geen bijtende schoonmaakmiddelen of harde voorwerpen omdat deze de koelbox kunnen beschadigen.
- Reinig het toestel regelmatig vanbinnen en vanbuiten met een vochtige doek.

- Zorg ervoor dat de ventilatieopeningen van het toestel vrij zijn van stof en verontreinigingen, zodat de warmte kan worden afgevoerd en het toestel niet beschadigd raakt.

## 8 Verhelpen van storingen

Fout	Mogelijke oorzaak	Voorgestelde oplossing
Toestel werkt niet (gelijkstroomstekker is aangesloten).	Er staat geen spanning op de gelijkstroomcontactdoos.	In de meeste voertuigen moet de contactschakelaar ingeschakeld zijn om de gelijkstroomcontactdoos van spanning te voorzien.
	Compressor defect.	Deze kan alleen worden gerepareerd door een geautoriseerde reparatiewerkplaats.
	Spanning van voertuigaccu is laag.	Controleer de voertuigaccu en laad hem indien nodig.
	De gelijkstroomcontactdoos is vuil. Dit heeft een slecht elektrisch contact tot gevolg.	Als de stekker van uw koelbox heel warm wordt in de gelijkstroomcontactdoos, moet ofwel de gelijkstroomcontactdoos worden gereinigd of is de stekker niet correct gemonteerd.
	De zekering van de gelijkstroomstekker is doorgebrand.	Vervang de zekering (8 A) van de gelijkstroomstekker, zie hoofdstuk „Zekering vervangen” op pagina 120.
	De voertuigzekering is doorgebrand.	Vervang de gelijkstroom-contactdooszekering van het voertuig. Zie de bedieningshandleiding van uw voertuig.

<b>Fout</b>	<b>Mogelijke oorzaak</b>	<b>Voorgestelde oplossing</b>
Toestel werkt niet (wisselstroomstekker is aangesloten).	Er staat geen spanning op de wisselstroomcontactdoos.	Controleer of de aansluiting voor de wisselstroomstekker correct is.
	Compressor defect.	Deze kan alleen worden gerepareerd door een geautoriseerde reparatiewerkplaats.
	De wisselstroomcontactdoos is vuil. Dit heeft een slecht elektrisch contact tot gevolg.	Als de stekker van uw koelbox heel warm wordt in de wisselstroomcontactdoos, moet ofwel de wisselstroomcontactdoos worden gereinigd of is de stekker niet correct gemonteerd.
Het display toont een foutmelding (bijv. „E1”) en het toestel koelt niet.	Een interne storing heeft het toestel uitgeschakeld.	Deze kan alleen worden gerepareerd door een geautoriseerde reparatiewerkplaats.

## 9 Garantie

De wettelijke garantieperiode is van toepassing. Als het product defect is, neem dan contact op met de detailhandel of met het filiaal van de fabrikant in uw land (zie [dometic.com/dealer](http://dometic.com/dealer)).

Stuur voor de afhandeling van reparaties of garantie de volgende documenten mee:

- Een kopie van de factuur met datum van aankoop
- De reden voor de claim of een beschrijving van de fout

Houd er rekening mee dat eigenmachtige of niet-professionele reparatie gevolgen voor de veiligheid kan hebben en dat de garantie hierdoor kan komen te vervallen.



## 10 Verwijdering

### Producten met niet-vervangbare batterijen, oplaadbare batterijen of lichtbronnen recycleren



- ▶ Als het product niet-vervangbare batterijen, oplaadbare batterijen of lichtbronnen bevat, hoeft u die niet te verwijderen voordat u het product afvoert.



- ▶ Als u het product definitief weg wilt doen, vraag dan bij het dichtstbijzijnde afvalverwerkingsbedrijf of uw dealer naar de betreffende afvoervoorschriften.
- ▶ Het product kan gratis worden afgevoerd.

### Verpakkingsmateriaal recycleren



- ▶ Gooi het verpakkingsmateriaal indien mogelijk altijd in recyclingafvalbakken.

## 11 Technische gegevens

	MCG15
Aansluitspanning:	12/24 V $\overline{=}$ 100 tot 240 V $\overline{v}$
Nominale stroom:	12 V $\overline{=}$ : 4 A 24 V $\overline{=}$ : 2 A 100 V $\sim$ : 0,85 A 240 V $\sim$ : 0,4 A
Koelvermogen:	-18 °C tot +20 °C
Totaal volume:	15 l
Klimaatklasse:	N
Omgevingstemperatuur:	+16 °C tot +32 °C
Hoeveelheid koelmiddel:	35 g
CO <sub>2</sub> -equivalent:	0,05 t
Aardopwarmingsvermogen (GWP):	1430
Afmetingen (L x b x h):	587 x 344 x 261 mm
Gewicht:	9,5 kg

**INSTRUCTIE**

Als de omgevingstemperatuur boven de +32 °C stijgt, kan de minimumtemperatuur niet worden bereikt.

Keuring/certificaten:



De koelkring bevat R134a.

Dit product bevat gefluoreerde broeikasgassen.

Het koelaggregaat is hermetisch afgesloten.

Læs og følg alle disse anvisninger, retningslinjer og advarsler i denne produktvejledning grundigt for at sikre, at du altid installerer, bruger og vedligeholder produktet korrekt. Disse anvisninger SKAL opbevares sammen med dette produkt.

Ved at benytte produktet bekræfter du hermed, at du har læst alle anvisninger, retningslinjer og advarsler grundigt, og at du forstår og er indforstået med de vilkår og betingelser, der er fastlagt heri. Du er indforstået med kun at bruge dette produkt til det beregnede formål og anvendelse i overensstemmelse med anvisningerne, retningslinjerne og advarslerne i denne produktvejledning samt i overensstemmelse med alle de gældende love og forskrifter. Manglende læsning og ignorerung af disse anvisninger og advarsler kan medføre kvæstelser på dig selv og andre, skade på dit produkt eller skade på anden ejendom i nærheden. Der tages forbehold for eventuelle ændringer og opdateringer af denne produktvejledning samt anvisningerne, retningslinjerne og advarslerne samt den tilhørende dokumentation. Se [documents.dometic.com](http://documents.dometic.com) for de nyeste produktinformationer.

## Indhold

1	Forklaring af symboler . . . . .	125
2	Sikkerhedshenvisninger . . . . .	126
3	Leveringsomfang . . . . .	129
4	Korrekt brug . . . . .	129
5	Funktionsbeskrivelse. . . . .	130
6	Betjening . . . . .	132
7	Rengøring og vedligeholdelse . . . . .	137
8	Udbedring af fejl . . . . .	138
9	Garanti . . . . .	139
10	Bortskaffelse . . . . .	139
11	Tekniske data . . . . .	139

## 1 Forklaring af symboler



### FARE!

**Sikkerhedshenvisning:** Angiver en farlig situation, som medfører dødsfald eller alvorlig kvæstelse, såfremt den ikke undgås.



### ADVARSEL!

**Sikkerhedshenvisning:** Angiver en farlig situation, som kan medføre dødsfald eller alvorlig kvæstelse, såfremt den ikke undgås.



### FORSIGTIG!

**Sikkerhedshenvisning:** Angiver en farlig situation, som kan medføre mindre eller lette kvæstelser, såfremt den ikke undgås.

**VIGTIGT!**

Angiver en situation, som kan medføre materielle skader, såfremt den ikke undgås.

**BEMÆRK**

Supplerende oplysninger om betjening af produktet.

## 2 Sikkerhedshenvisninger



**FARE! Manglende overholdelse af disse advarsler medfører dødelige eller alvorlige kvæstelser.**

**Fare for elektrisk stød**

- Ved både: Sørg ved tilslutning til strømnettet ubetinget for, at strømforsyningen er sikret med en FI-afbryder.
- Tag aldrig fat i uisolerede ledninger med bare hænder. Dette gælder frem for alt ved tilslutning til vekselstrømnettet.
- Kontrollér før ibrugtagning, at tilførselsledningen og stikket er tørre.



**ADVARSEL! Manglende overholdelse af disse advarsler kan medføre dødelige eller alvorlige kvæstelser.**

**Fare for elektrisk stød**

- Hvis apparatet har synlige beskadigelser, må køleapparatet ikke tages i brug.
- Hvis dette køleapparats tilslutningskabel er beskadiget, skal det udskiftes af producenten, en servicerepræsentant eller en tilsvarende uddannet person for at forhindre farer.
- Reparationer på dette køleapparat må kun foretages af kvalificeret personale. Ukorrekte reparationer kan medføre betydelige farer.
- Sæt apparatet i stikdåser, der sikrer en korrekt forbindelse, især når apparatet skal forbindes med jord.

**Brandfare**

- Når apparatet positioneres, skal det sikres, at strømledningen ikke sidder i klemme eller beskadiges.
- Placér ikke flere bærbare stikdåser eller bærbare strømforsyninger i bagved apparatet.

- Hold ventilationsåbningerne på apparathuset eller i indbygningskonstruktionerne fri for forhindringer.
- Anvend ikke mekaniske genstande eller andre midler til at accelerere afrimningen, medmindre producenten anbefaler dem her til.
- Beskadig ikke kølekredsløbet.

### **Sundhedsfare**

- Dette apparat kan anvendes af børn over 8 år og personer med reducerede fysiske, sanse- eller mentale evner eller uden erfaring eller viden, hvis de er under opsyn eller er blevet instrueret i sikker brug af apparatet og forstår de involverede farer.
- Børn må ikke lege med apparatet.
- Rengøring og vedligeholdelse må ikke udføres af børn uden opsyn.
- Børn i alderen fra 3 til 8 år må fylde og tømme køleapparater.

### **Eksplodingsfare**

- Opbevar ikke eksplosive stoffer som f.eks. spraydåser med en brændbar drivgas i køleapparatet.



**FORSIGTIG! Manglende overholdelse af disse forsigtighedshenvisninger kan medføre mindre eller moderate kvæstelser.**

### **Fare for elektrisk stød**

- Afbryd køleapparatet fra strømforsyningen
  - før hver rengøring og vedligeholdelse
  - efter hver brug

### **Sundhedsfare**

Følg disse anvisninger for at undgå, at maden bliver fordærvet:

- Kontrollér, om apparatets kølekapacitet svarer til kravene for levnedsmidlerne eller lægemidlerne, som du vil køle.
- Madvarer må kun opbevares i original emballage eller egnede beholdere.
- Hvis køleapparatet er åbnet i længere tid, kan temperaturen stige betydeligt i apparatets rum.
- Rengør regelmæssigt overflader, som kan komme i kontakt med levnedsmidler og adgang til kloaksystemer.

- Hvis apparatet er tomt i længere tid:
  - Sluk apparatet.
  - Sluk for apparatet.
  - Rengør og tør apparatet.
  - Lad låget være åbent for at forhindre, at der dannes mug inden i apparatet.



### **VIGTIGT! Fare for beskadigelse**

- Kontrollér, at spændingsangivelsen på mærkepladen svarer til den fra energiforsyningen.
- Tilslut kun køleapparatet på følgende måde:
  - Med jævnstrømstilslutningskablet til en jævnstrømsforsyning i køretøjet
  - Eller tilslut tilslutningskablet til en vekselstrømsforsyning.
- Træk aldrig stikket ud af stikdåsen med kablet.
- Hvis køleapparatet er tilsluttet jævnstrøm, skal du koble køleapparatet og andre elektriske apparater fra batteriet, før du tilslutter en hurtigoplader.
- Hvis køleapparatet er tilsluttet jævnstrøm, skal du frakoble køleapparatet eller slukke det, når du slukker motoren. I modsat fald kan køretøjsbatteriet blive afladet.
- Køleapparatet er ikke egnet til transport af ætsende materialer eller materialer, der indeholder opløsningsmidler.
- Køleapparatets isolering indeholder brændbar cyklopentan og kræver specielle bortskaffelsesprocedurer. Aflever køleapparatet på genbrugsstationen ved afslutningen af dets levetid.
- Anvend ikke elektriske apparater i køleskabet, medmindre producenten anbefaler disse apparater til det.
- Stil ikke køleapparatet i nærheden af åben ild eller andre varmekilder (varmeapparater, stærk sol, gasovne osv.).
- **Risiko for overophedning!**

Sørg for, at der altid er et minimum på 50 mm ventilation på alle fire sider af køleapparatet. Hold ventilationsområdet frit for genstande, som kan begrænse luftstrømmen til kølekomponenterne. Placér ikke køleapparatet i lukkede rum eller områder uden eller med minimal luftstrøm.
- Ventilationsåbningerne må ikke tildækkes.
- Fyld ikke is eller væsker i den indvendige beholder.
- Dyp aldrig køleapparatet i vand.

- Beskyt køleapparatet og kablerne mod varme og fugtighed.
- Apparatet må ikke udsættes for regn.

### 3 Leveringsomfang

Antal	Beskrivelse
1	Køleboks
1	Jævnstrømsstilslutningskabel
1	Vekselstrømsstilslutningskabel
1	Betjeningsvejledning

### 4 Korrekt brug

Køleboksen er egnet til at køle fødevarer. Køleboksen er også egnet til brug på køretøjer. Køleboksen er beregnet til at blive tilsluttet til en jævnstrømsforsyningsstikdåse i et køretøj eller til en vekselstrømsforsyning.

Køleboksen er også egnet til campingbrug.

Køleboksen er beregnet til at blive anvendt i husholdningen og lignende anvendelser som

- personalekøkkener i butikker, kontorer og andre arbejdsomgivelser
- bondegårde
- kunder på hoteller, moteller og andre typer boligomgivelser
- bed-and-breakfast-pensioner
- catering og lignende anvendelse inden for non-retail

Køleboksen er **ikke** egnet til:

- opbevaring af korrosive, ætsende eller opløsningsmiddelholdige stoffer

Denne køleboks er kun egnet til dens beregnede formål og anvendelse i overensstemmelse med disse anvisninger.

Denne vejledning giver dig oplysninger om, hvad der er nødvendigt med henblik på en korrekt montering og/eller drift af køleboksen. Dårlig montering og/eller ukorrekt drift eller vedligeholdelse medfører utilstrækkelig ydeevne og mulige fejl.

Producenten påtager sig intet ansvar for kvæstelser eller skader i forbindelse med produktet, der skyldes:

- ukorrekt samling eller forbindelse inklusive for høj spænding
- ukorrekt vedligeholdelse eller brug af uoriginale reservedele, der ikke stammer fra producenten
- ændringer på produktet uden udtrykkelig tilladelse fra producenten
- brug til andre formål end dem, der er beskrevet i vejledningen.

Dometic forbeholder sig ret til at ændre produktets udseende og produktspecifikationer.

## 5 Funktionsbeskrivelse

Køleboksen kan afkøle varer og holde varer kolde. Kølingen sker med et kølekredsløb og en kompressor med lav vedligeholdelse. Den kraftige isolering og kompressor sørger for en effektiv og hurtig køling.

Køleapparatet er egnet til mobil anvendelse.

Køleboksen kan modstå en kortvarig hældning på 30°, for eksempel på både.

### 5.1 Funktionernes omfang

- En batteriovervågning til at beskytte køretøjsbatteriet, slukker automatisk ved lav batterispænding
- Elektronisk system for at forebygge ukorrekt polvending
- Display med temperaturmåler

### 5.2 Betjenings- og visningselementer

Låglås (fig. **1**, side 3)

Betjeningspanel (fig. **2**, side 3)

Artikel	Beskrivelse	Forklaring
1		Tænder eller slukker for køleboksen, når der trykkes på tasten i tre sekunder
2	Displayskærm	Viser informationen



Arti- kel	Beskrivelse	Forklaring
3	„+“	For at forøge værdien skal du trykke én gang på tasten.
4		<p>Tryk én gang på tasten for at åbne indstillingsmodus.</p> <p>For at indstille temperaturen (-18 °C til +20 °C) skal du trykke to gange på tasten og vælge en værdi med „+“ og „-“. Den indstillede temperatur blinker 3 gange. Den blinkende temperatur gemmes efter 5 sekunder.</p> <p>For at indstille lysstyrken skal du trykke på tasten tyre gange og vælge værdien med „+“ og „-“ (lys d0 &gt; d1 &gt; d2 mørk).</p> <p>Indstillingstasten låses automatisk efter 15 sekunder uden betjening.</p> <p>For at låse tasterne op skal du trykke på denne tast i 3 sekunder. En bip-lyd bekræfter, at der er låst op.</p>
5	„-“	For at reducere værdien skal du trykke én gang på tasten.

### Stiktilslutning (fig. **3**, side 3)

Arti- kel	Beskrivelse
1	Jævnstrømsstikdåse
2	Sikringsholder
3	Indikationsklap til jævnstrøm
4	Indikationsklap til vekselstrøm
5	Sikringsholder
6	Vekselstrømsstikdåse

## 6 Betjening

### 6.1 Før første brug



#### BEMÆRK

Før du tager den nye køleboks i brug, bør du af hygiejniske årsager rengøre den indvendigt og udvendigt med en fugtig klud (se også kapitlet „Rengøring og vedligeholdelse“ på side 137).

### 6.2 Energibesparelse

- Vælg et opstillingssted, der er godt ventileret og beskyttet mod sol.
- Lad først varm mad afkøle, før du anbringer den i køleapparatet for at køle det ned.
- Åbn ikke køleapparatet hyppigere end nødvendigt.
- Lad ikke køleapparatet være åbent i længere tid end nødvendigt.
- Hvis køleboksen har en kurv: Placér kurven i overensstemmelse med dens position ved leveringen for at opnå optimalt energiforbrug.
- Kontrollér regelmæssigt, at lågets tætning stadig passer korrekt.
- Afrim køleboksen, når der dannes et islag.
- Undgå unødigt lave temperaturer.

### 6.3 Tilslutning af køleboksen

#### Anvendelse af jævnstrømsstikket med sikring



#### VIGTIGT! Fare for beskadigelse

Manglende overholdelse af denne anvisning kan medføre skade på apparatet.

- For at beskytte apparatet sidder der en sikring i stikket på det medfølgende jævnstrømskabel. Fjern **ikke** det sikrede jævnstrømsstik.  
Anvend kun det medfølgende jævnstrømskabel.
- Afbryd køleapparatet og andre forbrugerenheder fra køretøjsbatteriet, før du oplader batteriet med en hurtigoplader.  
Overspænding kan beskadige køleapparatets elektronik.

- Sæt jævnstrømsstikslutningskablet i jævnspændingsstikket på køleboksen (fig. **3** 1, side 3).

- ▶ Tilslut tilslutningskablet til en jævnstrømsudgang.

### Tilslutning til et vekselstrømnet



#### **FARE! Fare for elektrisk stød**

Manglende overholdelse af disse advarsler medfører dødelige eller alvorlige kvæstelser.

- Berør aldrig stik og kontakter, når du har våde hænder eller står med fødderne i vand.
- Hvis du anvender køleboksen om bord på en båd ved hjælp af en tilslutning til vekselstrømnet, skal du under alle omstændigheder montere et fejlstrømsrelæ mellem vekselstrømnettet og køleboksen.  
Få råd hos en fagmand.

- ▶ Sæt vekselstrømtilslutningskablet i vekselspændingsstikket på køleboksen (fig. **3** 6, side 3).
- ▶ Tilslut tilslutningskablet til en vekselstrømsudgang.

## 6.4 Anvendelse af batteriovervågningen



#### **VIGTIGT! Fare for beskadigelse**

Manglende overholdelse af denne anvisning kan medføre skade på batteriet.

Når det er frakoblet af batteriovervågningen, oplades batteriet ikke længere fuldstændigt. Undgå at starte flere gange eller at forsyne strømforbrugere uden længere opladningsfaser. Sørg for, at batteriet oplades igen.

Apparatet er udstyret med en defineret batteriovervågning med tærskel, der beskytter køretøjets batteri mod for kraftig afladning ved tilslutning til køretøjets jævnstrømsnet.

Hvis køleboksen anvendes, når køretøjets tænding er slået fra, afbryder batteriovervågningen køleboksen så snart forsyningsspændingen falder under en defineret tærskel. Køleboksen tilkøbes igen, når batteriet er opladet og gentilkoblingsspændingen nået.

<b>Frakoblingsspænding ved 12 V</b>	11 V
<b>Gentilkoblingsspænding ved 12 V</b>	12 V
<b>Frakoblingsspænding ved 24 V</b>	21,5 V
<b>Gentilkoblingsspænding ved 24 V</b>	23,0 V

## 6.5 Anvendelse af køleboksen



### **VIGTIGT! Fare for beskadigelse**

Manglende overholdelse af denne anvisning kan medføre skade på apparatet.

Sørg for, at der altid er tilstrækkelig ventilation, så varmen, der opstår under driften, kan afledes. Ventilationsåbningerne må ikke tildækkes. Sørg for, at apparatet har tilstrækkelig afstand til vægge og genstande, så luften kan cirkulere. Vi anbefaler, at der er et mellemrum på mindst 50 mm omkring ventilationsåbningerne.

- Stil køleskabet på et fast underlag.



### **BEMÆRK**

Anbring køleboksen som vist (fig. **1**, side 3). Hvis køleboksen anvendes vendt på en anden måde, kan den tage skade.

- Tilslut køleboksen (kapitlet „Tilslutning af køleboksen“ på side 132).
- ✓ Køleboksen starter med at køle det indvendige rum.



### **VIGTIGT! FARE I FORBINDELSE MED FOR LAV TEMPERATUR**

Manglende overholdelse af denne anvisning kan beskadige ting, der er anbragt i køleboksen.

Sørg for, at der kun er genstande eller varer i køleapparatet, der må afkøles til den valgte temperatur.



### **BEMÆRK - Vist temperatur**

Den viste temperatur er den i midten af det indvendige rum. Temperaturerne på andre steder kan afvige fra denne temperatur.

**BEMÆRK**

Når den forsynes fra et batteri, slukker displayet automatisk, hvis batterispændingen er lav.



Vær opmærksom på følgende for at undgå fødevarespild:

- Hold temperaturudsving så lave som muligt. Åbn kun køleapparatet, så tit og så længe det er nødvendigt. Opbevar fødevarer, så luften stadig kan cirkulere godt.
- Juster temperaturen til fødevarernes mængde og type.
- Fødevarer kan nemt absorbere eller afgive lugt eller smag. Opbevar altid fødevarer tildækket eller i lukkede beholdere/flasker.

## 6.6 Låsning af køleboksens låg

- ▶ Løft låsen (fig. **1**, side 3), og luk låget.
- ▶ Slip låsen.
- ✓ Man kan høre, at låsen falder på plads og sikrer køleapparatets låg.

## 6.7 Indstilling af temperaturen

- ▶ For at låse tasterne op skal du trykke på tasten  i 3 sekunder (fig. **2** 4, side 3).
- ✓ En bip-lyd bekræfter, at der er låst op.
- ▶ Tryk én gang på tasten  for at åbne indstillingsmodus.
- ▶ Tryk én gang på tasten  for at åbne temperaturindstillingerne.
- ▶ Brug tasterne „+“ (fig. **2** 3, side 3) og „-“ (fig. **2** 5, side 3) for at vælge køletemperaturen.
- ✓ Den indstillede temperatur vises på displayet i et par sekunder. Displayet blinker flere gange, og derefter vises den aktuelle temperatur igen.

## 6.8 Slukning af køleboksen

- ▶ Tøm køleboksen.
- ▶ Sluk for køleboksen.
- ▶ Træk tilslutningskablet ud.

Hvis du ikke vil anvende køleboksen i længere tid:

- ▶ Lad låget stå lidt åbent. Det forhindrer, at der dannes lugt.

## 6.9 Afrimning af køleboksen

Luffugtighed kan sætte sig som rim inde i apparatet eller på fordampere. Derved reduceres kølekapaciteten.



### **VIGTIGT! Fare for beskadigelse**

Manglende overholdelse af denne anvisning kan medføre skade på apparatet.

Anvend aldrig hårdt eller spidst værktøj til at fjerne is eller til at løsne genstande, som er frosset fast.

Gå frem på følgende måde for at afrime køleboksen:

- ▶ Tag indholdet ud af køleboksen.
- ▶ Læg det evt. i et andet køleapparat for at holde dem kolde.
- ▶ Sluk apparatet.
- ▶ Lad låget stå åbent.
- ▶ Tør der afrimede vand af.

## 6.10 Udskiftning af sikringen



### **ADVARSEL! Fare for elektrisk stød**

Manglende overholdelse af denne advarsel medfører dødelige eller alvorlige kvæstelser.

Afbryd strømforsyningen og tilslutningskablet, før du udskifter apparatets sikring.

- ▶ Afbryd strømforsyningen til apparatet.
- ▶ Fjern tilslutningskablet.
- ▶ Udskift sikringen (8 A, 32 V) som vist (fig. 4, side 3).
- ▶ Tilslut strømforsyningen til apparatet igen.

## 7 Rengøring og vedligeholdelse



### **ADVARSEL! Fare for elektrisk stød**

Manglende overholdelse af denne advarsel kan medføre dødelige eller alvorlige kvæstelser.

Afbryd apparatet fra strømforsyningen før rengøring og vedligeholdelse.



### **VIGTIGT! Fare for beskadigelse**

Manglende overholdelse af disse anvisninger kan medføre skade på apparatet.

- Rengør aldrig køleapparatet under rindende vand eller i opvask vand.
- Anvend ikke slibende rengøringsmidler eller hårde genstande under rengøring, da de kan beskadige køleboksen.

- Rengør af og til apparatet indvendigt og udvendigt med en fugtig klud.
- Sørg for, at apparatets ventilations- og udluftningsåbninger er fri for støv og urenheder, så varmen, der opstår under driften, kan ledes bort, og apparatet ikke tager skade.

## 8 Udbedring af fejl

Fejl	Mulig årsag	Løsningsforslag
Apparatet fungerer ikke (jævnstrømsstikket er sat i).	Der er ingen spænding på jævnstrømsforsyningsstikdåsen.	I de fleste køretøjer skal tændingen være slået til, for at jævnstrømsforsyningsstikdåsen har spænding.
	Kompressor defekt.	Reparationen kan kun foretages på et autoriseret reparationscenter.
	Køretøjsbatteriets spænding er for lav.	Kontrollér køretøjsbatteriet, og oplad det i givet fald.
	Jævnstrømsforsyningsstikdåsen er snavset. Konsekvensen er en dårlig elektrisk forbindelse.	Hvis stikket på din køleboks bliver meget varmt i jævnstrømsforsyningsstikdåsen, skal jævnstrømsforsyningsstikdåsen enten rengøres, eller stikket er muligvis ikke samlet korrekt.
	Jævnstrømsstikkets sikring er brændt over.	Udskift jævnstrømsstikkets sikring (8 A), se kapitlet „Udskiftning af sikringen“ på side 136.
Apparatet fungerer ikke (vekselstrømsstikket er sat i).	Køretøjs sikring er brændt over.	Udskift sikringen til køretøjs jævnstrømsstikdåse. Se dit køretøjs betjeningsvejledning.
	Der er ingen spænding på vekselstrømsforsyningsstikdåsen.	Kontrollér, at vekselstrømsstikket har god forbindelse.
	Kompressor defekt.	Reparationen kan kun foretages på et autoriseret reparationscenter.
Displayet viser en fejlmelding (f.eks. „E1“), og apparatet kører ikke.	Vekselstrømsforsyningsstikdåsen er snavset. Konsekvensen er en dårlig elektrisk forbindelse.	Hvis stikket på din køleboks bliver meget varmt i vekselstrømsforsyningsstikdåsen, skal vekselstrømsforsyningsstikdåsen enten rengøres, eller stikket er muligvis ikke samlet korrekt.
	En intern driftsfejl har frakoblet apparatet.	Reparationen kan kun foretages på et autoriseret reparationscenter.



## 9 Garanti

Den lovbestemte garantiperiode gælder. Hvis produktet er defekt, bedes du kontakte din forhandler eller producentens afdeling i dit land (se [domestic.com/dealer](http://domestic.com/dealer)).

Ved reparation eller krav om garanti skal du medsende følgende bilag:

- En kopi af regningen med købsdato
- En reklamationsgrund eller en fejlbeskrivelse.

Vær opmærksom på, at egne eller uprofessionelle reparationer kan have sikkerhedsmæssige konsekvenser og kan gøre garantien ugyldig.

## 10 Bortskaffelse

### Genbrug af produkter med batterier, genopladelige batterier eller lyskilder, der ikke kan udskiftes



➤ Hvis produktet indeholder batterier, genopladelige batterier eller lyskilder, der ikke kan udskiftes, skal du ikke fjerne dem før bortskaffelse.



➤ Hvis du vil bortskaffe produktet endegyldigt, skal du kontakte den nærmeste genbrugsstation eller din faghandel for at få de pågældende forskrifter om bortskaffelse.



➤ Produktet kan bortskaffes uden gebyr.

### Genbrug af emballagemateriale



➤ Bortskaf så vidt muligt emballagemateriale sammen med det tilsvarende genbrugsaffald.

## 11 Tekniske data

	MCG15
Tilslutningsspænding:	12/24 V $\overline{=}$ 100 til 240 V $\sim$
Mærkestrøm:	12 V $\overline{=}$ : 4 A 24 V $\overline{=}$ : 2 A 100 V $\sim$ : 0,85 A 240 V $\sim$ : 0,4 A
Kølekapacitet:	-18 °C til +20 °C

	<b>MCG15</b>
Samlet volumen:	15 l
Klimaklasse:	N
Udenomstemperatur:	+16 °C til +32 °C
Kølemiddelvolumen:	35 g
CO <sub>2</sub> ækvivalent:	0,05 t
Drivhuspotentiale (GWP):	1430
Mål (L x B x H):	587 x 344 x 261 mm
Vægt:	9,5 kg

**BEMÆRK**

Hvis udenomstemperaturen er over +32 °C, kan minimumtemperaturen ikke nås.

Godkendelse/certifikater:



Kølekredsløbet indeholder R134a.

Dette produkt indeholder fluorerede drivhusgasser.

Køleenheden er lukket hermetisk.

Läs och följ noggrant alla instruktioner, direktiv och varningar i den här produkthandboken för att säkerställa att du alltid installerar, använder och underhåller produkten på rätt sätt. Dessa instruktioner MÅSTE förvaras tillsammans med produkten.

Genom att använda produkten bekräftar du härmed att du noggrant har läst alla instruktioner, direktiv och varningar och att du förstår och är införstådd med att följa de villkor som anges här. Du är införstådd med att endast använda denna produkt i avsett syfte och i enlighet med instruktionerna, direktiven och varningarna som anges i denna produkthandbok samt i enlighet med alla gällande lagar och bestämmelser. Om du inte läser och följer instruktionerna och varningarna som anges här kan det leda till personsador på dig eller andra, på produkten eller annan egendom i närheten. Denna produkthandbok, inklusive instruktionerna, direktiven och varningarna samt relaterad information, kan ändras och uppdateras. För uppdaterad produktinformation, besök [documents.dometic.com](http://documents.dometic.com).

## Innehåll

1	Symbolförklaring	141
2	Säkerhetsanvisningar	142
3	Leveransomfattning	145
4	Avsedd användning	145
5	Funktionsbeskrivning	146
6	Användning	148
7	Rengöring och skötsel	152
8	Felsökning	153
9	Garanti	154
10	Avfallshantering	155
11	Tekniska data	155

## 1 Symbolförklaring



### FARA!

**Säkerhetsanvisning:** Anger en farlig situation som, om den inte kan undvikas, leder till döden eller allvarlig personskada.



### VARNING!

**Säkerhetsanvisning:** Anger en farlig situation som, om den inte kan undvikas, kan leda till döden eller allvarlig personskada.



### AKTA!

**Säkerhetsanvisning:** Anger en farlig situation som, om den inte kan undvikas, leder till lindrig eller måttlig personskada.

**OBSERVERA!**

Anger en situation som, om den inte kan undvikas, kan leda till materiell skada.

**ANVISNING**

Kompletterande information om användning av produkten.

## 2 Säkerhetsanvisningar



**FARA! Om man underlåter att följa de här varningarna blir följden dödsfall eller allvarlig personskada.**

**Risk för dödsfall på grund av elektricitet**

- För båtar: Se till att strömförsörjningen är säkrad med en jordfelsbrytare.
- Ta inte tag i avskalade ledningar med händerna. Detta gäller framför allt vid drift med växelström.
- Kontrollera, innan apparaten tas i drift, att elkabeln och stickkontakten är torra.



**WARNING! Om man underlåter att följa de här varningarna kan följden bli dödsfall eller allvarlig personskada.**

**Risk för dödsfall på grund av elektricitet**

- Använd inte kylapparaten om den uppvisar synliga skador.
- Om kylapparatens anslutningskabel skadas måste den, av säkerhetsskäl, bytas ut av tillverkaren, kundtjänst eller någon person med motsvarande behörighet.
- Denna kylapparat får endast repareras av härför utbildad personal. Om man utför reparationer på fel sätt kan man utsättas för avsevärda risker.
- Koppla in enheten i uttag med garanterat korrekt anslutning när enheten behöver jordas.

**Brandrisk**

- Kontrollera att elsladden inte har fastnat eller skadats i samband med placering av apparaten.
- Placera inte ut flera bärbara uttag eller bärbara nätaggregat bakom apparaten.

- Se till att ventilationsöppningarna på höljet eller i installationskonstruktionerna är fria från hinder.
- Använd inga mekaniska föremål eller andra medel för att snabba på avfrostningen, förutom om tillverkaren rekommenderar sådana föremål eller medel.
- Skada inte kylkretsen.

### Hälsorisk

- Barn från åtta års ålder, personer med nedsatt fysisk, sensorisk eller mental förmåga, eller personer med bristande erfarenhet och kunskaper får använda den här apparaten förutsatt att de hålls under uppsikt eller om de har fått anvisningar om hur man använder den här apparaten på ett säkert sätt och känner till vilka risker som är förknippade med användningen.
- Barn får inte leka med apparaten.
- Utan uppsikt får barn inte utföra rengörings- eller underhållsarbeten.
- Barn i åldrarna tre till åtta år får lasta in eller ut varor i eller ur kylapparater.

### Explosionsrisk

- Lagra inga ämnen som kan explodera i kylapparaten, som t.ex. sprayburkar med lättantändlig drivgas.



**AKTA! Om man underlåter att följa de här försiktighetsåtgärderna kan följden bli lindrig eller måttlig personskada.**

### Risk för dödsfall på grund av elektricitet

- Koppla bort kylapparaten från strömförsörjningen
  - alltid före rengöring eller underhåll
  - alltid efter användning

### Hälsorisk

Följ de nedanstående anvisningarna så att livsmedlen inte kontamineras:

- Kontrollera om produktens kyleffekt motsvarar kraven för de livsmedel eller mediciner du vill hålla kalla.
- Livsmedel får endast förvaras i originalförpackningarna eller i andra lämpliga behållare.
- Om kylapparaten hålls öppen under lång tid finns det risk att man får en betydande ökning av temperaturen i apparatens fack.

- Rengör med jämna mellanrum ytor som kan komma i kontakt med livsmedel och åtkomliga avloppssystem.
- Om apparaten står tom under lång tid:
  - Stäng av apparaten.
  - Avfrostas apparaten.
  - Rengör och torka apparaten.
  - Lämna locket öppet för att förhindra att det bildas mögel i apparaten.

**OBSERVERA! Risk för skada**

- Jämför spänningssuppgifterna på typskylten med elförsörjningen på plats.
- Anslut endast kylapparaten på följande sätt:
  - Med en likströmskabeln till fordonets likströmsnät
  - Eller med växelströmsanslutningskabeln till växelströmsförsörjning
- Dra aldrig ut stickkontakten ur uttaget genom att dra i kabeln.
- Om kylapparaten är kopplad till ett likströmsuttag ska du koppla bort kylapparaten och andra förbrukare från fordonsbatteriet innan en snabbbladdare ansluts.
- Om kylapparaten är kopplad till ett likströmsuttag ska du koppla bort kylapparaten eller stänga av den när du stänger av motorn. Annars kan fordonsbatteriet laddas ur.
- Kylapparaten är inte avsedd för transport av frätande material eller material med lösningsmedel.
- Kylapparatens isolering innehåller brännbart cyklopentan och det krävs särskilda rutiner för avfallshanteringen. När kylapparaten har uppnått slutet av livscykeln ska den lämnas till lämplig återvinningscentral.
- Använd inga elektriska produkter för arbeten inne i kylapparaten. Undantag: produkterna rekommenderas för sådan användning av tillverkaren.
- Ställ inte upp kylapparaten i närheten av öppen eld eller andra värmekällor (värmeelement, starkt solljus, gasspisar osv.).

- **Risk för överhettning!**

Kontrollera att det alltid finns minst 50 mm ventilationsutrymme på kylapparatens samtliga fyra sidor. Kontrollera att det inte finns några föremål i ventilationsutrymmet som skulle kunna hindra luftflödet till kylkomponenterna.

Placera inte kylapparaten i stängda fack eller utrymmen utan luftflöde eller med bara minimalt luftflöde.

- Se till att ventilationsöppningarna inte täcks över.
- Fyll inte innerfacket med vätskor eller is.
- Doppa aldrig ner kylapparaten i vatten.
- Skydda kylapparaten och kablarna mot värme och fukt.
- Apparaten får inte utsättas för regn.

### 3 Leveransomfattning

Mängd	Beskrivning
1	Kylbox
1	DC anslutningskabel
1	AC anslutningskabel
1	Bruksanvisning

### 4 Avsedd användning

Kylboxen är avsedd för kylning av livsmedel. Kylboxen kan också användas i fordon. Kylboxen är avsedd för att drivas via ett likströmsuttag i ett fordon eller via ett växelströmsuttag.

Kylboxen kan även användas vid camping.

Kylboxen är avsedd att användas i hushåll och liknande, som

- Personalkök i affärer, kontor eller andra arbetsmiljöer
- Bondgårdar
- För gäster på hotell, motell och andra typer av boenden
- Miljöer liknande bed&breakfast
- Catering och liknande tillämpningar utan försäljning

Kylboxen är **inte** avsedd för:

- förvaring av frätande, brännande eller lösningsbaserade ämnen

Kylboxen lämpar sig endast för avsedd användning i enlighet med denna bruksanvisning.

Den här manualen informerar om vad som krävs för att installera och/eller använda kylboxen på rätt sätt. Felaktig installation och/eller användning eller felaktigt underhåll kommer leda till att produkten inte fungerar optimalt och riskerar gå sönder.

Tillverkaren åtar sig inget ansvar för personskador eller materiella skador på produkten som uppstår till följd av:

- Felaktig montering eller anslutning, inklusive för hög spänning
- Felaktigt underhåll eller användning av reservdelar som inte är originaldelar från tillverkaren
- Ändringar som utförts utan uttryckligt medgivande från tillverkaren
- Användning för andra ändamål än de som beskrivs i denna bruksanvisning

Dometic förbehåller sig rätten att ändra produktens utseende och specifikationer.

## 5 Funktionsbeskrivning

Kylboxen kan kyla och hålla varor kalla. Kylningsprocessen sker med hjälp av en kylkrets med kompressor som kräver mycket lite underhåll. Tack vare den generösa isoleringen och den kraftfulla kompressorn får man effektiv och snabb kylning.

Kylboxen är lämpad för mobil användning.

Kylboxen klarar en kort tids lutning på 30°, till exempel på båtar.

### 5.1 Funktioner



- En batterivakt, med vars hjälp fordonsbatteriet skyddas, stänger automatiskt av vid låg batterinivå
- Elektroniskt system för att förhindra att polerna omvänds
- Display med temperaturmätare



## 5.2 Reglage och indikeringskomponenter

### Locklås (bild **1**, sida 3)

### Kontrollpanel (bild **2**, sida 3)

Del	Beskrivning	Förklaring
1		Kylboxen slås på eller av när knappen trycks in två sekunder
2	Displayskärm	Visar informationen
3	"+"	Tryck in knappen en gång för att öka värdet.
4		<p>Tryck in knappen en gång för att ange inställningsläget.</p> <p>Ställ in temperaturen ( -18 °C till +20 °C) genom att trycka på knappen två gånger och välj ett värde med hjälp av "+" och "-". Den inställda temperaturen blinkar tre gånger. Den blinkande temperaturen sparas efter 5 sekunder.</p> <p>Tryck på knappen tre gånger och välj ett värde med hjälp av "+" och "-" (Ljust d0 &gt; d1 &gt; d2 Mörkt) för att ställa in ljusstyrkan.</p> <p>Om det inte sker någon användning låses inställningsknappen automatiskt efter 15 sekunder.</p> <p>Håll den här knappen intryckt i 3 sekunder för att låsa upp knapparna. Upplåsningen bekräftas med ett pip ljud.</p>
5	"-"	Tryck in knappen en gång för att minska värdet.

### Anslutningar (bild **3**, sida 3)

Del	Beskrivning
1	Uttag för likström
2	Säkringshållare
3	Indikeringsmärke för likström
4	Indikeringsmärke för växelström
5	Säkringshållare
6	Uttag för växelström

## 6 Användning

### 6.1 Före den första användningen



#### ANVISNING

Innan kylboxen tas i drift ska den av hygieniska skäl torkas av in- och utvändigt med en fuktig trasa (se även kapitel "Rengöring och skötsel" på sidan 152).

### 6.2 Spara energi

- Välj en uppställningsplats med god ventilation som är skyddad mot direkt solljus.
- Låt varm mat svalna innan den läggs in i kylan.
- Öppna inte kylapparaten oftare än nödvändigt.
- Låt inte kylapparaten vara öppen längre än nödvändigt.
- Om kylboxen har en korg: För optimal energiförbrukning ska du placera korgen som den var placerad vid leveransen.
- Kontrollera med jämna mellanrum att lockets tätning sitter korrekt.
- Frosta av kylboxen så snart det bildas is i den.
- Undvik onödigt låga temperaturer.

### 6.3 Ansluta kylboxen

#### Använda likströmskontaktens säkring



#### OBSERVERA! Risk för skada

Om man underlåter att följa den här anvisningen kan följden bli att apparaten skadas.

- För att skydda apparaten har likströmskabeln utrustats med en säkring inuti kontakten. Ta **inte** bort likströmskontaktens säkring.  
Använd endast den medföljande likströmskabeln.
- Koppla bort kylapparaten och andra förbrukare från fordonsbatteriet innan en batteriladdare ansluts till batteriet.  
Överspänning kan skada kylapparaten.

- Sätt in anslutningskabeln för likström i kylboxens uttag för likström (bild **3** 1, sida 3).

- Anslut anslutningskabeln till utgången för likström.

### Ansluta till växelström



#### **FARA! Risk för dödsfall på grund av elektricitet**

Om man underlåter att följa de här varningarna blir följden dödsfall eller allvarlig personskada.

- Ta inte i brytare eller kontakter med våta händer eller om du står på ett fuktigt underlag.
- Om kylboxen används på en båt och ansluts till växelström måste en jordfelsbrytare installeras mellan strömförsörjningen och kylboxen.  
Kontakta en behörig elektriker.

- Sätt in anslutningskabeln för växelström i kylboxens uttag för växelström (bild **3** 6,sida 3).
- Anslut anslutningskabeln till en växelströmsförsörjning.

## 6.4 Använda batterivakten



#### **OBSERVERA! Risk för skada**

Om man underlåter att följa den här anvisningen kan följden bli att batteriet skadas.

När batterivakten har stängt av batteriet laddas batteriet inte längre fullt. Starta inte många gånger eller använd strömbbrukare utan längre laddningsfaser. Kontrollera att batteriet laddas igen.

Produkten har en definierad tröskelbatterivakt som skyddar fordonsbatteriet mot urladdning när produkten ansluts till fordonets elsystem för likspänning.

Om kylboxen används med tändningen avslagen, stänger batterivakten av kylboxen när försörjningsspänningen sjunker under den definierade tröskeln. Kylboxen startar så fort batteriet har laddats och återkopplingsspänningen uppnås.

<b>Frånkopplingsspänning vid 12 V</b>	11 V
<b>Omstart-spänning vid 12 V</b>	12 V
<b>Frånkopplingsspänning vid 24 V</b>	21,5 V
<b>Omstart spänning vid 24 V</b>	23,0 V

## 6.5 Använda kylboxen



### **OBSERVERA! Risk för skada**

Om man underlåter att följa den här anvisningen kan följden bli att apparaten skadas.

Kontrollera alltid att det finns tillräckligt med ventilation så att den värme som alstras under driften kan skingras. Se till att ventilationsspringorna inte täcks över. Apparaten måste ha tillräckligt stort avstånd till väggen/andra föremål så att luften kan cirkulera fritt. Vi rekommenderar ett avstånd på minst 50 mm kring ventilationshålen.

- Ställ kylboxen mot ett fast underlag.



### **ANVISNING**

Placera kylboxen enligt bilden (bild **1**, sida 3). Om kylboxen körs i en annan riktning kan den ta skada.

- Anslut kylboxen (kapitel "Ansluta kylboxen" på sidan 148).
- ✓ Kylboxen startar och kyler kylfacket.



### **OBSERVERA! RISK FÖR EXTREMT LÅGA TEMPERATURER**

Om man underlåter att följa den här anvisningen kan följden bli att de föremål som placeras i kylboxen skadas.

Se till att det endast finns föremål resp. varor i kylaren som får kylas till den inställda temperaturen.



### **ANVISNING – Visad temperatur**

Den temperatur som visas är den temperatur som uppmäts mitt i kylutrymmet. De övriga temperaturerna kan avvika från det här värdet.



### **ANVISNING**

Om man använder ett batteri för kylboxen, stängs displayen automatiskt av om batterispänningen är låg.

Observera följande så att du inte behöver kasta bort livsmedel:



- Temperaturen ska vara så jämn som möjligt. Öppna bara kylapparaten så ofta och så länge som är nödvändigt. Förvara livsmedlen på så sätt att luften kan cirkulera.
- Justera temperaturen efter mängden och typen av livsmedel.

- Livsmedel tar lätt upp eller utsöndrar lukter eller smaker. Livsmedel ska alltid förvaras övertäckta eller i förslutna behållare/flaskor.

## 6.6 Låsa fast kylboxens lock

- ▶ Lyft upp låset (bild **1**, sida 3) och stäng locket.
- ▶ Släpp upp låset.
- ✓ Det hörs när låset klickar igen och låser kylapparatens lock.

## 6.7 Ställa in temperaturen

- ▶ Håll knappen  intryckt i 3 sekunder för att låsa upp knapparna (bild **2** 4, sida 3).
- ✓ Upplåsningen bekräftas med ett pip ljud.
- ▶ Tryck på knappen  en gång för att gå till inställningsläget.
- ▶ Tryck på knappen  en gång för att gå till temperaturinställningarna.
- ▶ Använd knapparna "+" (bild **2** 3, sida 3) och "-" (bild **2** 5, sida 3) för att välja kyltemperaturen.
- ✓ På displayen visas den inställda temperaturen i några sekunder. Displayen blinkar flera gånger och sedan visas den aktuella temperaturen igen.

## 6.8 Stänga av kylboxen

- ▶ Töm kylboxen.
- ▶ Stäng av kylboxen.
- ▶ Dra ut anslutningskabeln.

Om kylboxen inte ska användas under en längre tid:

- ▶ Låt locket vara lite öppet. Detta gör att det inte alstras lukt.

## 6.9 Avfrosta kylboxen

Luftfuktigheten kan sätta sig som frost på förångaren eller i kylapparatens. Detta gör att kyleffekten minskar.

**OBSERVERA! Risk för skada**

Om man underlåter att följa den här anvisningen kan följden bli att apparaten skadas.

Använd inte hårda eller spetsiga verktyg för att ta bort is eller lossa på fastfrusna föremål.

Avfrosta kylboxen så här:

- ▶ Ta ut kylboxens innehåll.
- ▶ Förvara dem vid behov i en annan kylapparat så att de förblir kalla.
- ▶ Stäng av apparaten.
- ▶ Låt locket vara öppet.
- ▶ Torka bort avfrostningsvattnet.

## 6.10 Byta säkringen

**WARNING! Risk för dödsfall på grund av elektricitet**

Om man underlåter att följa den här varningen blir följden dödsfall eller allvarlig personskada.

Innan man byter ut apparatens säkring ska man koppla från strömtillförseln och anslutningskabeln.

- ▶ Koppla från strömtillförseln från apparaten.
- ▶ Ta bort anslutningskabeln.
- ▶ Byt säkringen (8 A 32 V) enligt instruktioner på bilden (bild **4**, sida 3).
- ▶ Anslut strömtillförseln till apparaten igen.

## 7 Rengöring och skötsel

**WARNING! Risk för dödsfall på grund av elektricitet**

Om man underlåter att följa den här varningen kan följden bli dödsfall eller allvarlig personskada.

Koppla alltid bort apparaten från elnätet före rengöring och skötsel.



### **OBSERVERA! Risk för skada**

Om man underlåter att följa de här anvisningarna kan följden bli att apparaten skadas.

- Rengör aldrig kylan under rinnande vatten eller i diskvatten.
- Använd inga frätande rengöringsmedel eller hårda föremål vid rengöring, då dessa kan skada kylboxen.

- ▶ Rengör kylboxen emellanåt in- och utvändigt med en fuktig trasa.
- ▶ Kontrollera att luftnings-/ventilationsöppningarna är rena från damm och annat smuts. På så kan värmen avledas vid användning och produkten skadas inte.

## 8 Felsökning

Fel	Möjlig orsak	Lösning
Apparaten fungerar inte (likströmskontakten är insatt).	Det finns ingen spänning i likströmsuttaget.	På de flesta fordon finns det ingen spänning i uttaget för likström om tändningen inte har slagits på.
	Kompressorn defekt.	Detta får endast utföras på ett auktoriserat reparationscentrum.
	Fordonsbatteriet har för låg spänning.	Kontrollera fordonsbatteriet och ladda det vid behov.
	Uttaget för likström är smutsigt. Det ger dålig elektrisk kontakt.	Om kylboxens stickkontakt blir mycket varm i uttaget för likström, måste antingen uttaget för likström rengöras eller så är stickkontakten möjligtvis inte korrekt ansluten.
	Likströmskontaktens säkring har gått.	Byt säkringen (8 A) i likströmskontakten, se kapitel "Byta säkringen" på sidan 152.
	Fordonets säkring har gått.	Byt säkringen för fordonets likströmsuttag. Se fordonets bruksanvisning.

Fel	Möjlig orsak	Lösning
Apparaten fungerar inte (växelströmskontakten är insatt).	Det finns ingen spänning i växelströmsuttaget.	Kontrollera att växelströmskontaktens anslutning fungerar.
	Kompressorn defekt.	Detta får endast utföras på ett auktoriserat reparationscentrum.
	Uttaget för växelström är smutsigt. Det ger dålig elektrisk kontakt.	Om kylboxens stickkontakt blir mycket varm i uttaget för växelström, måste antingen uttaget för växelström rengöras eller så är stickkontakten möjligtvis inte korrekt ansluten.
På displayen visas ett felmeddelande (t.ex. "E1") och apparaten kyler inte.	Apparaten har stängts av på grund av en intern driftstörning.	Detta får endast utföras på ett auktoriserat reparationscentrum.

## 9 Garanti

Den lagstadgade garantitiden gäller. Kontakta din återförsäljare eller tillverkarens avdelningskontor i ditt land (se [dometic.com/dealer](http://dometic.com/dealer)) om produkten är defekt.

Vid reparations- och garantiärenden ska följande dokument skickas med när du returnerar produkten:

- En kopia på fakturan med inköpsdatum
- En reklamerationsbeskrivning eller felbeskrivning

Observera att självständiga eller icke professionella reparationer kan påverka säkerheten och leda till att garantin blir ogiltig.



## 10 Avfallshantering

### Återvinning av produkter med icke-utbytbara batterier, laddningsbara batterier eller ljuskällor



- Om produkten innehåller icke-utbytbara batterier, laddningsbara batterier eller ljuskällor behöver du inte avlägsna dem före kassering.
- När produkten slutgiltigt tas ur bruk: Informera dig om gällande bestämmelser hos närmaste återvinningscentral eller hos återförsäljaren.
- Produkten kan kasseras utan avgift.



### Återvinning av förpackningsmaterial



- Lämna om möjligt förpackningsmaterialet till återvinning.

## 11 Tekniska data

	MCG15
Anslutningsspänning:	12/24 V $\overline{=}$ 100 till 240 V $\overline{w}$
Märkström:	12 V $\overline{=}$ : 4 A 24 V $\overline{=}$ : 2 A 100 V $\sim$ : 0,85 A 240 V $\sim$ : 0,4 A
Kyleffekt:	-18 °C till +20 °C
Total volym:	15 l
Klimatklass:	N
Omgivningstemperatur:	+16 °C till +32 °C
Köldmedievolum:	35 g
CO <sub>2</sub> motsvarande:	0,05 t
Global uppvärmningspotential (GWP):	1430
Mått (L x B x H):	587 x 344 x 261 mm
Vikt:	9,5 kg

**ANVISNING**

Om omgivningstemperaturen överstiger +32 °C är det inte möjligt att uppnå minimitemperaturen.

Provning/certifikat:



Kylkretsen innehåller R134a.

Innehåller fluorerade växthusgaser.

Kylenheten är hermetiskt tillsluten.

Vennligst les disse instruksjonene nøye og følg alle anvisninger, retningslinjer og advarsler i denne produktveiledningen for å sikre at du installerer, bruker og vedlikeholder produktet ordentlig til enhver tid. Disse instruksjonene MÅ alltid følge med produktet.

Ved å bruke dette produktet bekrefter du at du har lest alle anvisninger, retningslinjer og advarsler grundig, og at du forstår og samtykker i å overholde vilkårene slik de er presentert her. Du godtar å bruke dette produktet kun til tiltenkt formål og bruksområder, og i samsvar med anvisningene, retningslinjene og advarslene slik de er presentert i denne produktveiledningen, så vel som i samsvar med alle gjeldende lovbestemmelser og forskrifter. Hvis anvisningene og advarslene som er presentert her, ikke blir lest og fulgt, kan det føre til personskader hos deg selv eller andre, skader på produktet eller skader på annen eiendom i nærheten. Denne produktveiledningen med sine anvisninger, retningslinjer og advarsler, samt relatert dokumentasjon, kan være underlagt endringer og oppdateringer. For oppdatert produktinformasjon, se [documents.dometic.com](http://documents.dometic.com).

## Innhold

1	Symbolforklaring . . . . .	157
2	Sikkerhetsregler . . . . .	158
3	Leveringsomfang . . . . .	161
4	Forskriftsmessig bruk . . . . .	161
5	Funksjonsbeskrivelse . . . . .	162
6	Betjening . . . . .	164
7	Rengjøring og vedlikehold . . . . .	169
8	Feilretting . . . . .	170
9	Garanti . . . . .	171
10	Avfallshåndtering . . . . .	171
11	Tekniske spesifikasjoner . . . . .	171

## 1 Symbolforklaring



### FARE!

**Sikkerhetsregel:** Kjennetegner en farlig situasjon som - dersom den ikke unngås - resulterer i alvorlige personskader, eventuelt med døden til følge.



### ADVARSEL!

**Sikkerhetsregel:** Kjennetegner en farlig situasjon som - dersom den ikke unngås - kan resultere i alvorlige personskader, eventuelt med døden til følge.

**FORSIKTIG!**

**Sikkerhetsregel:** Kjennetegner en farlig situasjon som - dersom den ikke unngås - kan resultere i mindre til moderate personska-der.

**PASS PÅ!**

Kjennetegner en situasjon som - dersom den ikke unngås - kan resultere i materielle skader.

**MERK**

Ytterligere informasjon om betjening av produktet.

## 2 Sikkerhetsregler



**FARE! Manglende overholdelse av disse advarslene resulterer i alvorlige personskader, eventuelt med døden til følge.**

**Fare for elektrisk støt**

- For båter: Ved nettdrift må apparatet være sikret via en jordfeilbryter.
- Ikke berør blanke ledninger med bare hender. Dette gjelder spesielt ved drift fra vekselstrømmettet.
- Sikre at strømkabelen og støpselet er tørre før apparatet startes opp.



**ADVARSEL! Manglende overholdelse av disse advarslene kan resultere i alvorlige personskader, eventuelt med døden til følge.**

**Fare for elektrisk støt**

- Kjøleapparatet må ikke tas i bruk hvis det har synlige skader.
- Hvis tilkoblingskabelen til dette kjøleapparatet er skadet, må den skiftes ut av produsenten, et serviceverksted eller en tilsvarende utdannet person for å forhindre at sikkerheten settes i fare.
- Reparasjoner på dette kjøleapparatet må kun utføres av kvalifiserte fagfolk. Utilstrekkelige reparasjoner kan medføre betydelige farer.
- Plugg apparatet til kontakter som sikrer en ordentlig forbindelse, spesielt når apparatet trenger å jordes.

### Brannfare

- Ved posisjonering av apparatet må det sørges for at tilførselsledningen ikke sitter fast eller skades.
- Ikke plasser flere mobile strømkontakter eller mobile strømforsyninger bak på apparatet.
- Hold lufteåpningene på apparatet eller i innbyggingskonstruksjonen fri for hindringer.
- Bruk ikke noen mekaniske gjenstander eller andre midler for å framskynde tineprosessen, unntatt når de er anbefalt for dette av produsenten.
- Unngå å skade kuldekretsløpet.

### Helsefare

- Dette apparatet kan brukes av barn fra 8 år og oppover og personer med reduserte fysiske, sensoriske eller mentale evner eller som mangler erfaring og kunnskap, hvis de er under oppsyn eller har fått veiledning i hvordan apparatet brukes på en forsvarlig måte og forstår hvilke farer det innebærer.
- Barn må ikke leke med apparatet.
- Rengjøring og vedlikehold skal ikke utføres av barn uten at de er under oppsyn.
- Barn i alderen 3–8 år får lov til å laste og losse kjøleapparater.

### Eksplisjonsfare

- Ikke lagre eksplosjonsfarlige stoffer som f.eks. spraybokser med antennelig drivgass i kjøleapparatet.



**FORSIKTIG! Manglende overholdelse av disse forsiktighetsvarslene kan resultere i mindre til moderate personskader.**

### Fare for elektrisk støt

- Koble kjøleapparatet fra strømforsyningen.
  - Før rengjøring og vedlikehold
  - Etter hver bruk

### Helsefare

For å unngå at matvarene blir fordervet må følgende instruksjoner respekteres:

- Kontroller om apparatets kjøleeffekt oppfyller kravene til næringsmidlene eller medikamentene du ønsker å kjøle.

- Næringsmidler må oppbevares i originalforpakning eller i egnede beholdere.
- Det å åpne kjøleapparater for en lengre periode kan føre til en vesentlig økning av temperaturen i enhetens rom.
- Overflater som kan komme i kontakt med matvarer og tilgjengelige deler av dreneringssystemet må rengjøres regelmessig.
- Hvis enheten blir værende tom over lengre tid:
  - Slå av apparatet.
  - Avrim apparatet.
  - Rengjør og tørk apparatet.
  - La lokket være åpent for å unngå muggdannelse inne i apparatet.



### **PASS PÅ! Fare for skader**

- Kontroller at spenningsspesifikasjonene på merkeskiltet tilsvarer den tilgjengelige strømtilførselen.
- Koble kun til kjøleapparatet på følgende måte:
  - Med likestrømtilkoblingskabelen til et likestrømsstrømuttak i kjøretøyet
  - Eller med vekselstrømtilkoblingskabelen til et vekselstrømuttak
- Trekk aldri ut støpselet fra stikkkontakten etter kabelen.
- Hvis kjøleapparatet er koblet til en likestrømforsyning, kobler du kjøleapparatet og andre forbrukere fra batteriet før du kobler til hurtigladeren.
- Hvis kjøleapparatet er koblet til en likestrømforsyning, kobler du fra kjøleapparatet eller slår det av når du skrur av motoren. Ellers kan kjøretøybatteriet lades ut.
- Kjøleapparatet er ikke egnet for transport av etsende eller løsemiddelholdige stoffer.
- Isolasjonen av kjøleapparatet inneholder antennelig cyklopentan og krever en spesiell bortskaffingsprosess. Lever kjøleenheten på slutten av sin levetid til egnet resirkuleringsstasjon.
- Ikke bruk elektriske apparater inne i kjøleapparatet, med mindre de anbefales av produsenten for formålet.
- Ikke plasser kjøleapparatet i nærheten av åpen ild eller andre varmekilder (radiatorer, direkte sollys, gassovner osv.).

- **Fare for overopphetning!**

Se til at det finnes minimum 50 mm ventilasjon på alle fire sider av kjøleapparatet. Hold ventilasjonsområdet fritt for eventuelle objekter som kunne begrense luftstrømmen til kjølekomponentene.

Ikke plasser kjøleapparatet i lukkede rom eller områder med ingen eller minimal luftstrøm.

- Pass på at lufteåpningene ikke blir blokkert.
- Ikke fyll den indre beholderen med is eller væsker.
- Ikke dykk kjøleapparatet ned i vann.
- Beskytt kjøleapparatet og kablene mot varme og fuktighet.
- Apparatet må ikke utsettes for regn.

### 3 Leveringsomfang

Antall	Beskrivelse
1	Kjøleboks
1	Likestrøm-tilkoblingskabel
1	Vekselstrøm-tilkoblingskabel
1	Bruksanvisning

### 4 Forskriftsmessig bruk

Kjøleboksen er beregnet på nedkjøling av matvarer. Kjøleboksen er også egnet til bruk på kjøretøyer. Kjøleboksen er beregnet for drift med en likestrømstikkontakt i kjøretøy eller fra en vekselstrømforsyning.

Kjøleboksen er også egnet for campingbruk.

Kjøleboksen er ment for bruk i husholdningen og lignende anvendelser som for eksempel

- personalkjøkken i butikker, kontorer og andre arbeidsomgivelser
- herregårder
- hoteller, moteller og andre bomiljøer
- Bed & Breakfast-steder
- catering og lignende virksomheter

Kjøleboksen er **ikke** egnet for:

- oppbevaring av korrosive, kaustiske stoffer eller stoffer som inneholder løsemidler

Denne kjøleboksen er kun egnet for det tiltenkte formålet og anvendelsen i samsvar med disse instruksjonene.

Denne håndboken gir informasjon som er nødvendig for en ordentlig installasjon og/eller drift av kjøleboksen. Feilaktig installasjon og/eller ukorrekt bruk eller vedlikehold vil resultere i en utilfredsstillende ytelse og mulig svikt.

Produsenten fraskriver seg ethvert ansvar for personskader eller materielle skader på produktet som følge av:

- Ukorrekt montering eller tilkobling, inkludert for høy spenning
- Ukorrekt vedlikehold eller bruk av andre reservedeler enn originale reservedeler levert av produsenten
- Modifisering av produktet uten at det er gitt uttrykkelig godkjenning av produsenten
- Bruk til andre formål enn beskrevet i denne veiledningen

Dometic forbeholder seg rettigheten til å endre produktet ytre og produktspesifikasjoner.

## 5 Funksjonsbeskrivelse

Kjøleboksen kan kjøle ned varer og holde dem kjølige. Kjølingen skjer ved hjelp av et kjølekretsløp med kompressor med minimalt vedlikeholdsbehov. Den generøse isoleringen og kraftige kompressoren sørger for en effektiv og rask kjøling.

Kjøleboksen er egnet for mobil bruk.

Kjøleboksen kan tåle en kortsiktig stigning på 30°, for eksempel på båter.

### 5.1 Funksjonsomfang



- En batterivakt for beskyttelse av kjøretøybatteriet kobler automatisk ut ved lav batterispenning
- Elektronisk system for å forhindre feil polaritet
- Display med temperaturindikator



## 5.2 Betjenings- og visningselementer

### Lokkfeste (fig. 1, side 3)

### Betjeningspanel (fig. 2, side 3)

Element	Beskrivelse	Forklaring
1		Slår på eller av kjøleboksen når knappen trykkes inn i to sekunder
2	Display	Viser informasjonen
3	«+»	Trykk én gang på knappen for å øke verdien.
4		<p>Trykk én gang på knappen for å åpne innstillingsmodus.</p> <p>Trykk to ganger på knappen for å stille inn temperaturen (–18 °C til +20 °C), og velg verdi med «+» og «-». Den innstilte temperaturen blinker 3 ganger. Den blinkende temperaturen lagres etter 5 sekunder.</p> <p>For å stille inn lyststyrke: Trykk tre ganger på knappen og velg verdi med «+» og «-» (lyst d0 &gt; d1 &gt; d2 mørkt).</p> <p>Innstillingsknappen sperres automatisk når den ikke trykkes i løpet av 15 sekunder.</p> <p>Trykk på denne knappen i 3 sekunder for å låse opp knappene. En pipelyd bekrefter opplåsing.</p>
5	«-»	Trykk én gang på knappen for å redusere verdien.

### Pluggtilkoblinger (fig. 3, side 3)

Element	Beskrivelse
1	Likestrømkontakt
2	Sikringsholder
3	Vekselstrøm-merking (DC)
4	Likestrøm-merking (AC)
5	Sikringsholder
6	Vekselstrømkontakt

## 6 Betjening

### 6.1 Før første gangs bruk



#### MERK

Før du starter den nye kjøleboksen for første gang, skal du rengjøre den på innsiden og utsiden med en fuktig klut av hygieniske grunner (se også kapittel «Rengjøring og vedlikehold» på side 169).

### 6.2 Spare strøm

- Velg et sted som har god ventilasjon, og som er beskyttet mot direkte solstråler.
- Kjøl ned varme matvarer før du setter dem inn i kjøleboksen for å holde dem kjølige.
- Ikke åpne kjøleboksen oftere enn nødvendig.
- Ikke la kjøleboksen stå åpen lenger enn nødvendig.
- Hvis kjøleboksen har en kurv: For et optimalt strømforbruk plasserer du kurven i henhold til dens posisjon ved levering.
- Kontroller regelmessig at lokketetningen fortsatt passer riktig.
- Rim av kjøleboksen hvis det har dannet seg et lag av is.
- Unngå unødvendig lave temperaturer.

### 6.3 Koble til kjøleboksen

#### Bruke den sikrede likestrømpluggen



#### PASS PÅ! Fare for skader

Manglende overholdelse av denne instruksjonen kan resultere i skader på apparatet.

- For beskyttelse av enheten har den medfølgende likestrømkabelen en sikring på inne i pluggen. **Ikke** fjern den sikrede likestrømpluggen.  
Bruk kun den medfølgende likestrømkabelen.
- Koble fra kjøleapparatet og andre forbrukere fra kjøretøybatteriet før du kobler kjøretøybatteriet til en hurtiglader.  
Overspenning kan skade elektronikken i kjøleapparatet.

- ▶ Plugg likestrømkabelen inn i likestrømkontakten på kjøleboksen (fig. **3** 1, side 3).
- ▶ Koble tilkoblingskabelen til et likestrømuttak.

### Tilkobling til et vekselstrømnett



#### **FARE! Fare for elektrisk støt**

Manglende overholdelse av disse advarslene resulterer i alvorlige personskader, eventuelt med døden til følge.

- Ta aldri i støpsler og brytere med våte hender eller hvis det er vått der du står.
- Hvis du bruker kjøleboksen med vekselspenningsforsyning om bord på en båt, må du koble en jordfeilbryter mellom vekselspenningsforsyningen og kjøleboksen. Be om råd fra fagfolk.

- ▶ Plugg vekselstrømkabelen inn i vekselstrømkontakten på kjøleboksen (fig. **3** 6, side 3).
- ▶ Koble tilkoblingskabelen til et vekselstrømuttak.

## 6.4 Bruk av batterivakten



#### **PASS PÅ! Fare for skader**

Manglende overholdelse av denne instruksjonen kan resultere i skader på batteriet.

Når batteriet slås av via batterivakten, har det ikke lenger full ladekapasitet. Unngå å starte flere ganger eller å bruke strømforbrukere uten lengre oppladninger. Sørg for å lade opp batteriet igjen.

Apparatet er utstyrt med en batterivakt med definert grense for å beskytte kjøretøybatteriet mot for dyp utlading ved tilkobling til likestrømforsyningen ombord.

Hvis kjøleboksen brukes når tenningen er avslått, kobler batterivakten ut kjøleboksen når tilførselsspenningen faller under en definert grense. Kjøleboksen slår seg på automatisk igjen straks gjeninnkoblingsspenningen nås ved at batteriet lades opp.

<b>Utkoblingsspenning ved 12 V</b>	11 V
<b>Gjenstartsspenning ved 12 V</b>	12 V
<b>Utkoblingsspenning ved 24 V</b>	21,5 V
<b>Gjenstartsspenning ved 24 V</b>	23,0 V

## 6.5 Bruke kjøleboksen



### **PASS PÅ! Fare for skader**

Manglende overholdelse av denne instruksjonen kan resultere i skader på apparatet.

Sørg for at det alltid er tilstrekkelig ventilasjon slik at varmen som oppstår under drift, kan føres bort. Pass på at lufteråpningene ikke blokkeres. Påse at apparatet står langt nok unna vegger eller gjenstander, slik at luften kan sirkulere. Vi anbefaler å overholde en avstand på minst 50 mm rundt lufteråpningene.

- Plasser kjøleboksen på et fast underlag.



### **MERK**

Plasser kjøleboksen som vist (fig. **1**, side 3). Hvis kjøleboksen brukes i en annen stilling kan apparatet bli ødelagt.

- Koble til kjøleboksen (kapittel «Koble til kjøleboksen» på side 164).
- ✓ Kjøleren begynner å kjøle ned det innvendige rommet.



### **PASS PÅ! FARE FOR OVERDREVENT LAV TEMPERATUR**

Manglende overholdelse av denne instruksjonen kan resultere i skader på gjenstander plassert i kjøleboksen.

Pass på at kun elementer, hhv. Varer som befinner seg i kjøleboksen og som tåler nedkjøling blir nedkjølt til innstilt temperatur.



### **MERK - Vist temperatur**

Temperaturen som vises er fra midt i det innvendige rommet. Temperaturen på andre steder kan avvike fra dette.



### **MERK**

Ved drift fra et batteri, slås displayet av automatisk hvis batterispenningen er lav.



For å unngå matsvinn, skal du gjøre følgende:

- Hold temperatursvingningen så lav som mulig. Åpne kjøleapparatet bare så ofte og så lenge som nødvendig. Lagre matvarene slik at luften kan sirkulere godt.
- Juster temperaturen etter mengde og type matvarer.
- Matvarer kan enkelt absorbere eller frigi lukt eller smak. Oppbevar alltid matvarene tildekket eller i lukkede beholdere/flasker.

## 6.6 Feste lokket på kjøleboksen

- ▶ Løft sperren (fig. **1**, side 3) og lukk lokket.
- ▶ Slipp opp sperren.
- ✓ Man hører at sperren smekker på plass og sikrer lokket på kjøleapparatet.

## 6.7 Innstilling av temperaturen

- ▶ Trykk på -knappen i 3 sekunder (fig. **2** 4, side 3) for å låse opp knappene.
- ✓ En pipelyd bekrefter opplåsing.
- ▶ Trykk én gang på -knappen for å åpne innstillingsmodus.
- ▶ Trykk én gang på -knappen for å åpne temperaturinnstillingene.
- ▶ Bruk knappene «+» (fig. **2** 3, side 3) og «-» (fig. **2** 5, side 3) for å velge kjøletemperatur.
- ✓ Den innstilte temperaturen vises på displayet i noen sekunder. Displayet blinker noen ganger, og deretter vises den aktuelle temperaturen igjen.

## 6.8 Slå av kjøleboksen

- ▶ Tøm kjøleboksen.
- ▶ Slå av kjøleboksen.
- ▶ Trekk ut tilkoblingskabelen.

Når kjøleboksen ikke skal brukes på lang tid:

- ▶ La lokket stå litt åpent. Dette forhindrer luktdannelse.

## 6.9 Avrime kjøleboksen

Luffuktighet kan fryse til rim inne i kjøleapparatet eller på fordampere. Dette reduserer kjøleeffekten.



### **PASS PÅ! Fare for skader**

Manglende overholdelse av denne instruksjonen kan resultere i skader på apparatet.

Bruk aldri harde eller spisse redskaper for å fjerne is eller for å løsne fastfrosne gjenstander.

Gå fram på følgende måte for å avrime kjøleboksen:

- ▶ Ta ut innholdet fra kjøleboksen.
- ▶ Hvis nødvendig, plasser dem i et annet kjøleapparat, slik at de holder seg kjølige.
- ▶ Slå av apparatet.
- ▶ La lokket stå åpent.
- ▶ Tørk av det opptinte vannet.

## 6.10 Skifte sikring



### **ADVARSEL! Fare for elektrisk støt**

Manglende overholdelse av denne advarselen resulterer i alvorlige personskader, eventuelt med døden til følge.

Koble fra strømforsyningen og tilkoblingskabelen før du skifter ut sikringen i apparatet.

- ▶ Koble fra strømforsyningen til apparatet.
- ▶ Trekk ut tilkoblingskabelen.
- ▶ Bytt ut sikringen (8 A, 32 V) slik som vist (fig. 4, side 3).
- ▶ Koble strømforsyningen til apparatet igjen.

## 7 Rengjøring og vedlikehold



### **ADVARSEL! Fare for elektrisk støt**

Manglende overholdelse av denne advarselen kan resultere i alvorlige personskader, eventuelt med døden til følge. Før rengjøring og vedlikehold må apparatet alltid kobles fra strømmen.



### **PASS PÅ! Fare for skader**

Manglende overholdelse av disse instruksene kan resultere i skader på apparatet.

- Kjøleapparatet må aldri rengjøres under rennende vann eller spyles.
- Ikke bruk sterke vaskemidler eller harde gjenstander til rengjøring, da det kan skade kjøleboksen.

- Rengjør apparatet innvendig og utvendig fra tid til annen med en fuktig klut.
- Påse at ventilasjonsåpningene på apparatet er fri for støv og forurensinger, slik at varmen som oppstår under drift kan ledes bort og apparatet ikke tar skade.

## 8 Feilretting

Problem	Mulig årsak	Løsningsforslag
Apparatet fungerer ikke (likestrømsstøpselet er satt i).	Det er ingen spenning på likestrømsstikkkontakten.	I de fleste kjøretøyer må tenningen være på for at likestrømsstikkkontakten skal ha spenning.
	Kompressoren er defekt.	Dette kan kun repareres ved et autorisert verksted.
	For lav spenning i kjøretøybatteriet.	Sjekk kjøretøybatteriet og lad det opp etter behov.
	Likestrømsstikkkontakten er tilsmusset. Dette fører til dårlig elektrisk kontakt.	Hvis støpselet til kjøleboksen blir svært varmt i likestrømsstikkkontakten, må enten stikkkontakten rengjøres, eller så er støpselet muligens ikke korrekt montert.
	Sikringen i likestrømspluggen har gått.	Bytt sikringen (8 A) til likestrømsstøpselet, se kapittel «Skifte sikring» på side 168.
	Kjøretøysikringen har gått.	Skift ut sikringen for likestrømsuttaket i kjøretøyet. Se håndboken for kjøretøyet.
Apparatet fungerer ikke (vekselstrømsstøpselet er satt i).	Det er ingen spenning på vekselstrømsuttaket.	Forsikre deg om at tilkoblingen til vekselstrømsstøpselet fungerer.
	Kompressoren er defekt.	Dette kan kun repareres ved et autorisert verksted.
	Vekselstrømsuttaket er tilsmusset. Dette fører til dårlig elektrisk kontakt.	Hvis støpselet til kjøleboksen blir svært varmt i vekselstrømsuttaket, må enten vekselstrømsuttaket rengjøres, eller så er støpselet muligens ikke korrekt montert.
Displayet viser en feilmelding (f.eks. «E1») og apparatet kjøler ikke.	Apparatet har slått seg av pga. en intern feil.	Dette kan kun repareres ved et autorisert verksted.



## 9 Garanti

Lovmessig garantitid gjelder. Hvis produktet er defekt, ta kontakt med forhandleren eller produsentens filial i landet (se [dometic.com/dealer](http://dometic.com/dealer)).

Ved henvendelser vedrørende reparasjon eller garanti, må du sende med følgende dokumentasjon:

- Kopi av kvitteringen med kjøpsdato
- Årsak til reklamasjonen eller beskrivelse av feilen

Vær oppmerksom på at reparasjoner som utføres selv, eller som ikke utføres på en profesjonell måte, kan gå ut over sikkerheten og føre til at garantien blir ugyldig.

## 10 Avfallshåndtering

### Resirkulering av produkter med ikke-erstattbare batterier, oppladbare batterier eller lyskilder

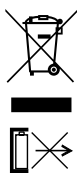

- ▶ Hvis produkter inneholder ikke-erstattbare batterier, oppladbare batterier eller lyskilder, trenger du ikke fjerne dem før avhending.
- ▶ Hvis du ønsker å avfallsbehandle produktet, må du rådføre deg med nærmeste gjenvinningsstasjon eller din faghandler om hvordan du kan gjøre dette i overensstemmelse med gjeldende deponeringsforskrifter.
- ▶ Produktet kan avhendes gratis.

### Resirkulering av emballasje



- ▶ Lever emballasje til resirkulering så langt det er mulig.

## 11 Tekniske spesifikasjoner

	MCG15
Tilkoblingsspenning:	12/24 V $\overline{=}$ 100 til 240 V $\overline{w}$
Merkestrøm:	12 V $\overline{=}$ : 4 A 24 V $\overline{=}$ : 2 A 100 V $\sim$ : 0,85 A 240 V $\sim$ : 0,4 A

	<b>MCG15</b>
Kjøleeffekt:	-18 °C til +20 °C
Samlet kapasitet:	15 l
Klimaklasse:	N
Omgivelsestemperatur:	+16 °C til +32 °C
Kjølemiddelmengde:	35 g
CO <sub>2</sub> -ekvivalent:	0,05 t
GWP-verdi:	1430
Mål (L x B x H):	587 x 344 x 261 mm
Vekt:	9,5 kg

**MERK**

Hvis omgivelsestemperaturen er over +32 °C, kan ikke minimumstemperaturen oppnås.

Test/sertifikater:



Kjølekretsen inneholder R134a.

Dette produktet inneholder fluoriserte drivhusgasser.

Kjøleenheten er hermetisk lukket.

Lue nämä ohjeet huolellisesti ja noudata kaikkia tämän tuotteen käyttöohjeissa annettuja ohjeita, määräyksiä ja varoituksia. Näin varmistat, että tuotteen asennus, käyttö ja huolto sujuu aina oikein. Näiden ohjeiden TÄYTYY jäädä tuotteen yhteyteen.

Käyttämällä tuotetta vahvistat lukeneesi kaikki ohjeet, määräykset ja varoitukset huolellisesti ja että ymmärrät ja hyväksyt tässä annetut ehdot. Sitoudut käyttämään tuotetta ainoastaan sen käyttötarkoitukseen ja ilmoitetuissa käyttökohteissa ja noudattaen tässä tuotteen käyttöohjeissa annettuja ohjeita, määräyksiä ja varoituksia sekä voimassa olevia lakeja ja määräyksiä. Tässä annettujen ohjeiden ja varoitusten lukematta ja noudattamatta jättäminen voi johtaa omaan tai muiden loukkaantumiseen, tuotteen vaurioitumiseen tai muun ympärillä olevan omaisuuden vaurioitumiseen. Tähän tuotteen käyttöohjeeseen, ohjeisiin, määräyksiin ja varoituksiin sekä oheisdokumentteihin voidaan tehdä muutoksia ja niitä voidaan päivittää. Katso ajantasaiset tuotetiedot osoitteesta [documents.dometic.com](https://documents.dometic.com).

Lue nämä ohjeet huolellisesti ja noudata kaikkia tämän tuotteen käyttöohjeissa annettuja ohjeita, määräyksiä ja varoituksia. Näin varmistat, että tuotteen asennus, käyttö ja huolto sujuu aina oikein. Näiden ohjeiden TÄYTYY jäädä tuotteen yhteyteen.

Käyttämällä tuotetta vahvistat lukeneesi kaikki ohjeet, määräykset ja varoitukset huolellisesti ja että ymmärrät ja hyväksyt tässä annetut ehdot. Sitoudut käyttämään tuotetta ainoastaan sen käyttötarkoitukseen ja ilmoitetuissa käyttökohteissa ja noudattaen tässä tuotteen käyttöohjeissa annettuja ohjeita, määräyksiä ja varoituksia sekä voimassa olevia lakeja ja määräyksiä. Tässä annettujen ohjeiden ja varoitusten lukematta ja noudattamatta jättäminen voi johtaa omaan tai muiden loukkaantumiseen, tuotteen vaurioitumiseen tai muun ympärillä olevan omaisuuden vaurioitumiseen. Tähän tuotteen käyttöohjeeseen, ohjeisiin, määräyksiin ja varoituksiin sekä oheisdokumentteihin voidaan tehdä muutoksia ja niitä voidaan päivittää. Katso ajantasaiset tuotetiedot osoitteesta [documents.dometic.com](https://documents.dometic.com).

## Sisältö

1	Symbolien selitykset . . . . .	173
2	Turvallisuusohjeet . . . . .	174
3	Toimituskokonaisuus. . . . .	177
4	Käyttötarkoitus . . . . .	177
5	Toimintakuvaus . . . . .	178
6	Käyttö . . . . .	180
7	Puhdistus ja hoito . . . . .	185
8	Vianetsintä . . . . .	186
9	Takuu . . . . .	187
10	Hävittäminen. . . . .	187
11	Tekniset tiedot . . . . .	187

## 1 Symbolien selitykset



### VAARA!

**Turvallisuusohjeet:** Viittaa vaaralliseen tilanteeseen, joka johtaa kuolemaan tai vakavaan loukkaantumiseen, jos sitä ei vältetä.



### VAROITUS!

**Turvallisuusohjeet:** viittaavat vaaralliseen tilanteeseen, joka voi johtaa kuolemaan tai vakavaan loukkaantumiseen, jos ohjeita ei noudateta.

**HUOMIO!**

**Turvallisuusohjeet:** viittaavat vaaralliseen tilanteeseen, joka voi johtaa lievään tai kohtalaiseen loukkaantumiseen, jos ohjeita ei noudateta.

**HUOMAUTUS!**

viittaavat tilanteeseen, joka voi johtaa esinevahinkoon, jos ohjeita ei noudateta.

**OHJE**

Tuotteen käyttöä koskevia lisätietoja.

## 2 Turvallisuusohjeet



**VAARA! Näiden varoitusten noudattamatta jättäminen johtaa kuolemaan tai vakavaan vammaan.**

**Sähköiskun vaara**

- Veneissä: Huolehdi verkkokäytössä ehdottomasti siitä, että virransyöttö on suojattu FI-kytkimellä.
- Älä kosketa avojohtimia koskaan paljain käsin. Tämä koskee ennen kaikkea laitteen käyttöä vaihtovirtaverkkoon yhdistettynä.
- Huolehdi ennen laitteen käyttöönottoa siitä, että johto ja pistoke ovat kuivia.



**VAROITUS! Näiden varoitusten noudattamatta jättäminen voi johtaa kuolemaan tai vakavaan vammaan.**

**Sähköiskun vaara**

- Kylmälaitetta ei saa ottaa käyttöön, jos siinä on näkyviä vaurioita.
- Jos tämän kylmälaitteen liitäntäjohto on vaurioitunut, valmistajan, huoltopalvelun tai vastaavasti koulutetun ammattilaisen tulee vaihtaa se vaaratilanteiden välttämiseksi.
- Ainoastaan pätevät ammattilaiset saavat korjata tätä kylmälaitetta. Väärin tehdyistä korjauksista voi aiheutua vakavia vaaroja.
- Liitä laite pistorasiaan, jolla liitäntä on varmasti tukeva, etenkin jos laite täytyy maadoittaa.

### Palovaara

- Varmista, että virtajohto ei juutu kiinni eikä vaurioidu sijoittasiasa laitetta paikalleen.
- Älä sijoita siirrettäviä pistorasialistoja tai siirrettäviä virtalähteitä laitteen taakse.
- Pidä laitekotelon tai asennusrakenteiden ilmanvaihtoaukot vapaina esteistä.
- Älä käytä mitään mekaanisia esineitä tai muita keinoja sulatusprosessin nopeuttamiseen paitsi, jos valmistaja suosittelee niiden käyttämistä.
- Älä vahingoita kylmäainekiertoa.

### Terveysvaara

- Tätä laitetta voivat käyttää valvonnan alaisuudessa myös vähintään 8-vuotiaat lapset samoin kuin henkilöt, joiden fyysiset, aistinvaraiset tai henkiset kyvyt ovat rajoittuneet tai joilta puuttuu laitteen käytön vaatima kokemus tai tietämys, mikäli edellä mainittuja henkilöitä on opastettu käyttämään laitetta turvallisesti ja mikäli henkilöt ymmärtävät laitteen käyttöön liittyvät riskit.
- Lapset eivät saa leikkiä laitteella.
- Lapset eivät saa ilman valvontaa puhdistaa laitetta eivätkä ryhtyä käyttäjälle sallittuihin kunnossapitotöihin.
- 3 – 8-vuotiaat lapset saavat sekä sijoittaa tuotteita kylmälaitteisiin että noutaa tuotteita sieltä.

### Räjähdyksivaara

- Älä säilytä kylmälaiteessa mitään räjähdysalttiita aineita kuten suihkepurkkeja, joissa on syttyvää ponneainetta.



**HUOMIO! Näiden varoitusten noudattamatta jättäminen voi johtaa vähäiseen tai kohtalaiseen vammaan.**

### Sähköiskun vaara

- Irrota kylmälaite virtalähteestä
  - ennen puhdistusta tai huoltoa
  - aina käytön jälkeen

## Terveysvaara

Noudata seuraavia ohjeita elintarvikkeiden pilaantumisen estämiseksi:

- Tarkista, vastaako laitteen jäähdytysteho niiden elintarvikkeiden tai lääkkeiden vaatimuksia, joita haluat säilyttää viileässä.
- Elintarvikkeita saa säilyttää vain alkuperäispakkauksissa tai tarkoitukseen sopivissa astioissa.
- Kylmälaitteen avaaminen pitkiksi ajoiksi voi merkittävästi nostaa lämpötilaa laitteen lokeroissa.
- Puhdista säännöllisesti pinnat, jotka voivat joutua kosketuksiin elintarvikkeiden ja suojaamattomien viemärijärjestelmän osien kanssa.
- Jos laite jätetään tyhjäksi pitkäksi ajaksi:
  - Kytke laite pois päältä.
  - Sulata laite.
  - Puhdista ja kuivaa laite.
  - Jätä kansi auki, jotta laitteen sisälle ei pääse muodostumaan homeetta.



## HUOMAUTUS! Vahingonvaara

- Varmista, että tyyppietiketin jännitetiedot vastaavat käytettävissä olevaa energiansyöttöä.
- Liitä kylmälaite vain seuraavalla tavalla:
  - Tasavirtaliitäntäjohdolla ajoneuvon tasavirtaverkkoon
  - Tai vaihtovirtaliitäntäjohdolla vaihtovirtaverkkoon
- Älä koskaan irrota pistoketta pistorasiasta johdosta vetämällä.
- Jos kylmälaite on liitetty tasavirtapistorasiaan, irrota kylmälaite ja muut sähkölaitteet akusta, ennen kuin liität pikalaturin.
- Jos kylmälaite on liitetty tasavirtapistorasiaan, irrota kylmälaite tai kytke se pois päältä, kun sammutat moottorin. Muuten ajoneuvon akku voi purkautua.
- Kylmälaite ei sovellu syövyttävien aineiden tai liuottimia sisältävien aineiden kuljettamiseen.
- Kylmälaitteen eristeet sisältävät syttyvää syklopentaania, joten ne vaativat erityisen hävittämismenetelmän. Kun kylmälaite on tullut käyttöikänsä päähän, toimita se asianmukaiseen kierrätyspisteeseen.
- Älä käytä kylmälaitteen sisällä sähkölaitteita, ellei valmistaja suosittele näitä laitteita tähän tarkoitukseen.

- Älä altista kylmälaitetta avotulelle tai muille lämpölähteille (lämmitys, suora auringonpaiste, kaasuuunit jne.).
- **Ylikuumentumisvaara!**  
Varmista aina, että kylmälaitteen kaikilla neljällä sivulla on vähintään 50 mm tilaa tuuletukselle. Pidä tuuletustila vapaana kaikista esineistä, jotka voisivat haitata ilman virtausta jäähdytysosiin.  
Älä sijoita kylmälaitetta suljettuihin tiloihin tai alueille, joissa ilma ei virtaa tai virtaa vain hyvin vähän.
- Huolehdi siitä, ettei tuuletusaukkoja peitetä.
- Älä laita sisäastiaan jäätä tai nesteitä.
- Älä koskaan upota kylmälaitetta veteen.
- Suojaa kylmälaite ja johdot kuumuudelta ja kosteudelta.
- Laitetta ei saa asettaa alttiiksi sateelle.

### 3 Toimituskokonaisuus

Määrä	Kuvaus
1	Kylmälaatikko
1	Tasavirtaliitäntäjohto
1	Vaihtovirtaliitäntäjohto
1	Käyttöohje

### 4 Käyttötarkoitus

Kylmälaaukku sopii elintarvikkeiden jäähdyttämiseen. Kylmälaaukku sopii myös ajoneuvokäyttöön. Kylmälaaukku on suunniteltu käytettäväksi ajoneuvon tasavirtapistorasialla tai vaihtovirralla.

Kylmälaaukku soveltuu myös leirintäkäyttöön.

Kylmälaaukku on tarkoitettu kotitalouskäyttöön ja sen kaltaisiin käyttökohteisiin kuten

- käyttöön henkilökunnan keittiötiloissa kaupoissa, toimistoissa ja muissa työympäristöissä
- käyttöön maataloilla

- asiakaskäyttöön hotelleissa, motelleissa ja muissa majoitusympäristöissä
- aamiaismajoitustyyppisissä ympäristöissä
- pitopalvelu- ja muissa ei-jakelukohteissa

Kylmälaukku **ei** sovellu seuraaviin:

- syövyttävien tai liuottimien sisältävien aineiden säilytys

Tämä kylmälaukku sopii ainoastaan näissä ohjeissa ilmoitettuun käyttötarkoitukseen ja käyttökohteeseen.

Näistä ohjeista saat kylmälaukun asianmukaiseen asennukseen ja/tai käyttöön tarvittavat tiedot. Väärin tehdyn asennuksen ja/tai väärän käyttötavan tai vääränlaisen huollon seurauksena laite ei toimi tyydyttävästi, ja se saattaa mennä epäkuntoon.

Valmistaja ei ota vastuuta tapaturmista tai tuotevaurioista, jotka johtuvat seuraavista:

- Väärin tehty asennus tai liitäntä, ylijännite mukaan lukien
- Väärin tehty huolto tai muiden kuin valmistajalta saatavien alkuperäisten varaosien käyttö
- Tuotteeseen ilman valmistajan nimenomaista lupaa tehdyt muutokset
- Käyttö muuhun kuin tässä ohjeessa ilmoitettuun tarkoitukseen

Dometic pidättää itsellään oikeuden muutoksiin tuotteen ulkonäössä ja spesifikaatioissa.

## 5 Toimintakuvaus

Kylmälaitteen avulla tuotteita voi jäähdyttää ja pitää viileinä. Jäähdyttämiseen käytetään jäähdytyskiertoa ja kompressoria, joita ei juurikaan tarvitse huoltaa. Rungas eristys ja tehokas kompressori takaavat tehokkaan ja nopean jäähdytyksen.

Kylmälaite sopii liikkuvaan käyttöön.

Kylmälaatikko kestää väliaikaiset, enintään 30°:n kallistumat esimerkiksi veneessä.

### 5.1 Toiminnot

- Ajoneuvon akkua suojaava akkuvahdi kytkee laitteen automaattisesti pois päältä, kun akkujännite on vähäinen
- Elektroninen järjestelmä vääränapaisuuden estämiseksi





- Näyttö, jossa lämpömittari

## 5.2 Käyttö- ja näyttölaitteet

**Kannen salpa (kuva 1, sivulla 3)**

**Käyttökenttä (kuva 2, sivulla 3)**

Kohta	Kuvaus	Selitys
1		Kytkee kylmälaatikon päälle tai pois päältä, kun painiketta painetaan kaksi sekuntia
2	Näyttöruutu	Näyttää tiedot
3	"+"	Arvo suurenee, kun painiketta painetaan kerran.
4		<p>Siirry asetustilaan painamalla painiketta kerran.</p> <p>Aseta lämpötila (-18 °C ... +20 °C) painamalla painiketta kaksi kertaa, ja valitse arvo painikkeilla "+" ja "-". Asetettu lämpötila vilkkahtaa 3 kertaa. Vilkkuva lämpötila tallentuu 5 sekunnin kuluttua.</p> <p>Aseta kirkkaus painamalla painiketta kolme kertaa, ja valitse arvo painikkeilla "+" ja "-" (kirkas d0 &gt; d1 &gt; d2 pimeä).</p> <p>Asetuspainike lukkiutuu automaattisesti, kun sitä ei ole painettu 15 sekuntiin.</p> <p>Poista painikkeiden lukitus painamalla tätä painiketta 3 sekunnin ajan. Äänimerkki vahvistaa, että lukitus on poistettu.</p>
5	"-"	Arvo pienenee, kun painiketta painetaan kerran.

**Liitäntäpistorasiat (kuva 3, sivulla 3)**

Kohta	Kuvaus
1	Tasavirtaliitin
2	Sulakepidike
3	Tasavirran näyttö
4	Vaihtovirran näyttö
5	Sulakepidike

**Kohta Kuvaus**

6 Vaihtovirtaliitin

## 6 Käyttö

### 6.1 Ennen ensikäyttöä

**OHJE**

Ennen kuin uusi kylmälaatikko otetaan käyttöön ensimmäisen kerran, se on hygieniasyistä puhdistettava kostealla liinalla sisältä ja ulkoa (ks. myös kap. ”Puhdistus ja hoito” sivulla 185).

### 6.2 Energian säästäminen

- Valitse paikka, joka on hyvin tuuletettu ja suojassa auringonpaisteelta.
- Anna lämpimien elintarvikkeiden jäähtyä, ennen kuin panet niitä kylmälaitteeseen kylmäsäilytettäväksi.
- Älä avaa kylmälaitetta tarpeettoman usein.
- Älä pidä kylmälaitetta auki tarpeettoman kauan.
- Jos kylmälaitteessa on kori: Sijoita kori energiankulutuksen optimoimiseksi niin, kuin se oli toimituksen yhteydessä.
- Varmista säännöllisesti, että kannen tiiviste istuu kunnolla.
- Sulata kylmälaatikko heti, kun siihen on muodostunut jääkerros.
- Vältä turhan alhaisia lämpötiloja.

## 6.3 Kylmälaatikon liittäminen

### Sulakkeellisen tasavirtapistokkeen käyttö



#### **HUOMAUTUS! Vahingonvaara**

Tämän ohjeen noudattamatta jättäminen saattaa johtaa laitevaurioon.

- Mukana toimitetun tasavirtajohtojen pistokkeessa on sulake laitteen suojaamiseksi. **Älä** poista sulakkeellista tasavirtapistoketta.
  - Käytä ainoastaan mukana toimitettua tasavirtajohtoa.
  - Irrota kylmälaite ja muut sähkölaitteet ajoneuvon akusta, ennen kuin liität ajoneuvon akun pikalaturiin.
- Ylijännite voi vahingoittaa kylmälaitteen elektroniikkaa.

- Työnnä tasavirtaliitäntäjohto kylmälaatikon tasavirtaliitäntään (kuva **3** 1, sivulla 3).
- Yhdistä liitäntäjohto tasavirtapistorasiaan.

### Liittäminen vaihtovirtaverkkoon



#### **VAARA! Sähköiskun vaara**

Näiden varoitusten noudattamatta jättäminen johtaa kuolemaan tai vakavaan vammaan.

- Älä käsittele pistokkeita ja kytkimiä märin käsin tai kun seisot märässä paikassa.
  - Jos kylmälaattikkoa käytetään veneessä vaihtojännitteellä, vaihtojänniteverkon ja kylmälaatikon väliin täytyy kytkeä vikavirtasuojakytkin.
- Lisätietoja saat alan ammattilaisilta.

- Työnnä vaihtovirtaliitäntäjohto kylmälaatikon vaihtovirtaliitäntään (kuva **3** 6, sivulla 3).
- Yhdistä liitäntäjohto vaihtovirtapistorasiaan.

## 6.4 Akkuvahdin käyttäminen



### HUOMAUTUS! Vahingonvaara

Tämän ohjeen noudattamatta jättäminen saattaa johtaa akkuvaurioon.

Kun akkuvahdi on kytkenyt virran pois, akku ei enää ole täyteen ladattu. Vältä toistuvaa uudelleenkäynnistämistä ja virrankuluttajien käyttöä ilman pitempiä latausvaiheita. Varmista, että akku ladataan uudelleen.

Laitteessa on määritetyn kynnyksiarvon akkuvahdi, joka suojaa ajoneuvon akkua syväpurkautumiselta silloin, kun laite on liitetty ajoneuvon tasavirtaverkkoon.

Jos kylmälaatikkoa käytetään ajoneuvon sytytyksen ollessa pois päältä, akkuvahdi kytkee kylmälaatikon pois päältä, kun syöttöjännite laskee määritetyn kynnyksiarvon alapuolelle. Kylmälaatikko kytkeytyy päälle heti, kun akun lataustila on saavuttanut uudelleenkytkentäjännitteen.

Poiskytkentäjännite 12 V:n järjestelmässä	11 V
Uudelleenkäynnistysjännite 12 V:n järjestelmässä	12 V
Poiskytkentäjännite 24 V:n järjestelmässä	21,5 V
Uudelleenkäynnistysjännite 24 V:n järjestelmässä	23,0 V

## 6.5 Kylmälaatikon käyttö



### HUOMAUTUS! Vahingonvaara

Tämän ohjeen noudattamatta jättäminen saattaa johtaa laitevaurioon.

Varmista aina riittävä tuuletus, jotta käytön aikana syntyvä lämpö pääsee poistumaan. Huolehdi siitä, ettei tuuletusrakojä peitetä. Huolehdi siitä, että laite on riittävän etäällä seinistä tai esineistä, jotta ilma pääsee kiertämään. Suosittelemme jättämään ainakin 50 mm:n raon tuuletusaukkojen ympärille.

- Sijoita kylmälaatikko tukevalle alustalle.

**OHJE**

Aseta kylmälaukku kuvan osoittamalla tavalla, ks. (kuva **1**, sivulla 3). Jos kylmälaatikkoa käytetään muussa asennossa, se saattaa vahingoittua.

- ▶ Liitä kylmälaatikko (kap. ”Kylmälaatikon liittäminen” sivulla 181).
- ✓ Kylmälaatikko alkaa jäähdyttää sisätilaansa.

**HUOMAUTUS! VAARA, ETTÄ LÄMPÖTILA LASKEE LIIKAA**

Tämän ohjeen noudattamatta jättäminen saattaa johtaa kylmälaitteissa olevien tuotteiden vaurioitumiseen. Huolehdi siitä, että kylmälaitteessa on vain esineitä tai tuotteita, jotka saa jäähdyttää valittuun lämpötilaan.

**OHJE – Näytetty lämpötila**

Näytössä näkyvä lämpötila on mitattu kylmälaitteen sisätilan keskeltä. Muualla lämpötila voi poiketa tästä lämpötilasta.

**OHJE**

Jos kylmälaatikkoa käytetään akun avulla, näyttö sammuu automaattisesti, jos akkujännite on alhainen.



Huomaa seuraava ruokahävikin välttämiseksi:

- Pidä lämpötilan heilahtelu mahdollisimman pienenä. Avaa kylmälaitte vain silloin ja vain niin pitkäksi aikaa kuin on tarpeen. Säilytä elintarvikkeet niin, että ilma pääsee kiertämään hyvin.
- Säädä lämpötila elintarvikkeiden määrää ja tyyppiä vastaavaksi.
- Elintarvikkeeseen voi helposti tarttua hajua tai makua tai siitä voi irrota näitä. Säilytä elintarvikkeet aina peitettynä tai suljetuissa astioissa/pulloissa.

## 6.6 Kylmälaatikon kannen salpaaminen

- ▶ Nosta salpa (kuva **1**, sivulla 3) ja sulje kansi.
- ▶ Päästä irti salvasta.
- ✓ Kuulet salvan lokahtavan paikalleen, joten kylmälaitteen kansi on salvattu.

## 6.7 Lämpötilan säätö

- Poista painikkeiden lukitus painamalla -painiketta 3 sekunnin ajan (kuva **2** 4, sivulla 3).
- ✓ Äänimerkki vahvistaa, että lukitus on poistettu.
- Siirry asetustilaan painamalla -painiketta kerran.
- Siirry lämpötilan asetukseen painamalla -painiketta kerran.
- Valitse jäähdytyslämpötila painikkeilla ”+” (kuva **2** 3, sivulla 3) ja ”-” (kuva **2** 5, sivulla 3).
- ✓ Asetettu lämpötila näkyy näytössä muutaman sekunnin ajan. Näyttö vilkkuu monta kertaa, minkä jälkeen tämänhetkinen lämpötila palaa näyttöön.

## 6.8 Kylmälaatikon pois päältä kytkeminen

- Tyhjennä kylmälaatikko.
- Kytke kylmälaukku pois päältä.
- Vedä liitäntäjohto irti.

Jos poistat kylmälaatikon käytöstä pidemmäksi aikaa:

- Jätä kansi hieman auki. Näin vältät hajun muodostumisen.

## 6.9 Kylmälaatikon sulattaminen

Kosteus voi muodostaa kylmälaitteen sisälle tai haihduttimeen huurretta. Tämä pienentää jäähdytystehoa.



### **HUOMAUTUS! Vahingonvaara**

Tämän ohjeen noudattamatta jättäminen saattaa johtaa laitevaurioon.

Älä koskaan poista jäätä tai irrota kiinni jäätyneitä esineitä tai tuotteita kovilla tai terävillä työkaluilla.

Sulata kylmälaatikko seuraavalla tavalla:

- Tyhjennä kylmälaatikko.
- Pane kylmälaatikon sisältämät tuotteet tarvittaessa toiseen kylmälaitteeseen, jotta ne pysyvät kylminä.

- Kytke laite pois päältä.
- Jätä kansi auki.
- Pyyhi sulamisvesi pois.

## 6.10 Sulakkeen vaihtaminen



### **VAROITUS! Sähköiskun vaara**

Tämän varoituksen noudattamatta jättäminen johtaa kuolemaan tai vakavaan vammaan.  
Irrota liitäntäjohto virtalähteestä ennen laitteen sulakkeen vaihtamista.

- Katkaise laitteen virransaanti.
- Irrota liitäntäjohto.
- Vaihda sulake (8 A 32 V) kuvassa esitetyllä tavalla (kuva **4**, sivulla 3).
- Kytke laitteen virransaanti takaisin.

## 7 Puhdistus ja hoito



### **VAROITUS! Sähköiskun vaara**

Tämän varoituksen noudattamatta jättäminen voi johtaa kuolemaan tai vakavaan vammaan.  
Irrota laite sähköverkosta aina ennen puhdistusta ja huoltoa.



### **HUOMAUTUS! Vahingonvaara**

Näiden ohjeiden noudattamatta jättäminen saattaa johtaa laitevaurioon.

- Älä puhdista kylmlaitetta koskaan juoksevan veden alla tai tiskivedessä.
- Älä käytä puhdistamiseen voimakkaita puhdistusaineita tai kovia esineitä, koska ne voivat vahingoittaa kylmälaatikkoa.

- Puhdista laite toisinaan sisältä ja ulkoa kostealla liinalla.
- Varmista, että laitteen ilmanotto- ja poistoaukot ovat puhtaita pölystä ja liasta, jotta toiminnassa syntyvä lämpö voidaan johtaa pois ja laite ei pääse vaurioitumaan.

## 8 Vianetsintä

Häiriö	Mahdollinen syy	Ratkaisuehdotus
Laite ei toimi (tasavirtapistoke on liitetty).	Tasavirtapistorasias- sasiassa ei ole jänni- tettä.	Useimmissa ajoneuvoissa sytytyk- sen täytyy olla päällä, jotta tasavirta- pistorasia saa virtaa.
	Kompressori rikki.	Tämän vian voi korjata vain valtuu- tettu korjausliike.
	Ajoneuvon akun jän- nite on liian alhainen.	Tarkasta ajoneuvon akku ja lataa se tarvittaessa.
	Tasavirtapistorasiasia on likainen. Tämän vuoksi sähkökontakti on heikko.	Jos kylmälaatikon pistoke lämpenee voimakkaasti tasavirtapistorasias- sasiassa, tasavirtapistorasiasia joko täytyy puhdistaa tai pistoketta ei ole koottu oikein.
	Tasavirtapistokkeen sulake on palanut.	Vaihda tasavirtapistokkeen sulake (8 A), ks. kap. ”Sulakkeen vaihtami- nen” sivulla 185.
	Ajoneuvosulake on palanut.	Vaihda ajoneuvon tasavirtapisto- rasian sulake. Lisätietoja ajoneuvosi käyttöohjeessa.
Laite ei toimi (vaihto- virtapistoke on lii- tetty).	Vaihtovirtapisto- rasiasasiassa ei ole jänni- tettä.	Varmista, että vaihtovirtapistoke on liitetty tukevasti.
	Kompressori rikki.	Tämän vian voi korjata vain valtuu- tettu korjausliike.
	Vaihtovirtapistorasiasia on likainen. Tämän vuoksi sähkökontakti on heikko.	Jos kylmälaatikon pistoke lämpenee voimakkaasti vaihtovirtapisto- rasiasasiassa, vaihtovirtapistorasiasia joko täytyy puhdistaa tai pistoketta ei ole koottu oikein.
Näytössä näkyy vir- heilmoitus (esim. ”E1”), eikä laite jäh- dytä.	Sisäinen käyttöhäiriö on sammuttanut lait- teen.	Tämän vian voi korjata vain valtuu- tettu korjausliike.



## 9 Takuu

Tuotetta koskee lakisääteinen tuotevastuu aika. Jos tuote on viallinen, ota yhteyttä jälleenmyyjään tai valmistajan toimipisteeseen omassa maassasi (ks. [dometic.com/dealer](http://dometic.com/dealer)).

Jos lähetät tuotteen korjattavaksi, liitä korjaus- ja takuukäsittelyä varten mukaan seuraavat asiakirjat:

- Kopio kuitista, jossa näkyy ostopäivä
- Valitusperuste tai vikakuvaus

Huomaa, että itse tai väärin tehty korjaus voi vaarantaa turvallisuuden ja johdattaa takuun raukeamiseen.

## 10 Hävittäminen

### Kiinteästi asennettuja akkuja, ladattavia akkuparistoja ja valonlähteitä sisältävien tuotteiden kierrätys



- ▶ Jos tuotteessa on kiinteästi asennettuja akkuja, ladattavia akkuparistoja tai valonlähteitä, niitä ei tarvitse poistaa ennen tuotteen hävittämistä.



- ▶ Jos haluat poistaa tuotteen lopullisesti käytöstä, tiedustele yksityiskohtaisia hävittämistä koskevia ohjeita ja määräyksiä lähimmästä kierrätyskeskuksesta tai erikoisliikkeestä.
- ▶ Tuotteen voi hävittää veloitusetta.



### Pakkausmateriaalin kierrätys



- ▶ Vie pakkausmateriaalit mahdollisuuksien mukaan niille tarkoitettuihin kierrätysjäteastioihin.

## 11 Tekniset tiedot

	MCG15
Liitäntäjännite:	12/24 V $\overline{=}$ 100 ... 240 V $\overline{w}$

	<b>MCG15</b>
Nimellisvirta:	12 V $\overline{=}$ : 4 A 24 V $\overline{=}$ : 2 A 100 V $\sim$ : 0,85 A 240 V $\sim$ : 0,4 A
Jäähdytysteho:	-18 °C ... +20 °C
Kokonaistilavuus:	15 l
Ilmastoluokka:	N
Ympäristön lämpötila:	+16 °C ... +32 °C
Kylmäaineen määrä:	35 g
CO <sub>2</sub> -ekvivalentti:	0,05 t
Vaikutus ilmaston lämpenemiseen (GWP):	1430
Mitat (P xL xK):	587 x 344 x 261 mm
Paino:	9,5 kg

**OHJE**

Jos ympäristön lämpötila on yli +32 °C, minimilämpötilaa ei saavuteta.

Tarkastus/sertifikaatit:



Jäähdytyskierto sisältää kylmäainetta R134a.

Sisältää fluorattuja kasvihuonekaasuja.

Kylmälaiteisto on hermeettisesti suljettu.

Leia atentamente as presentes instruções e siga todas as instruções, orientações e avisos incluídos neste manual, de modo a garantir sempre a correta instalação, utilização e manutenção do produto. É OBRIGATÓRIO manter estas instruções junto com o produto.

Ao utilizar o produto, está a confirmar que leu atentamente todas as instruções, orientações e avisos, e que compreende e aceita cumprir os termos e condições estabelecidos no presente manual. Aceita utilizar este produto exclusivamente para o fim e a aplicação a que se destina e de acordo com as instruções, orientações e avisos estabelecidos neste manual, assim como de acordo com todas as leis e regulamentos aplicáveis. Caso não leia nem siga as instruções e os avisos aqui estabelecidos, poderá sofrer ferimentos pessoais ou causar ferimentos a terceiros e o produto ou outros materiais nas proximidades poderão ficar danificados. Este manual do produto, incluindo as instruções, orientações e avisos, bem como a documentação relacionada, podem estar sujeitos a alterações e atualizações. Para consultar as informações atualizadas do produto, visite [documents.dometic.com](http://documents.dometic.com).

## Índice

1	Explicação dos símbolos . . . . .	73
2	Indicações de segurança . . . . .	74
3	Material fornecido . . . . .	77
4	Utilização adequada . . . . .	78
5	Descrição do funcionamento . . . . .	79
6	Operação . . . . .	80
7	Limpeza e manutenção . . . . .	86
8	Resolução de falhas . . . . .	87
9	Garantia . . . . .	88
10	Eliminação . . . . .	89
11	Dados técnicos . . . . .	89

## 1 Explicação dos símbolos



### PERIGO!

**Indicação de segurança:** indica uma situação perigosa que, se não for evitada, resultará em morte ou ferimentos graves.



### AVISO!

**Indicação de segurança:** Indica uma situação perigosa que, se não for evitada, pode causar a morte ou ferimentos graves.



### PRECAUÇÃO!

**Indicação de segurança:** Indica uma situação perigosa que, se não for evitada, pode causar ferimentos ligeiros ou moderados.

**NOTA!**

Indica uma situação que, se não for evitada, pode causar danos materiais.

**OBSERVAÇÃO**

Informações suplementares para a utilização do produto.

## 2 Indicações de segurança



**PERIGO! O incumprimento destes avisos resultará em morte ou ferimentos graves.**

**Risco de eletrocussão**

- Em barcos: em caso de funcionamento com rede elétrica, certifique-se de que a sua alimentação de corrente está protegida por um disjuntor.
- Nunca toque em cabos não blindados com as mãos desprotegidas. Isto aplica-se, em especial, durante o funcionamento do aparelho com rede de corrente alternada.
- Antes de colocar o aparelho em funcionamento, certifique-se de que a conexão e a ficha estão secas.



**AVISO! O incumprimento destes avisos poderá resultar em morte ou ferimentos graves.**

**Risco de eletrocussão**

- Não coloque o aparelho de refrigeração em funcionamento se este apresentar danos visíveis.
- Se o cabo de alimentação deste aparelho de refrigeração estiver danificado, ele terá de ser substituído pelo fabricante, por um agente de assistência técnica ou por uma pessoa com qualificações equivalentes, a fim de evitar perigos.
- As reparações neste aparelho de refrigeração só podem ser realizadas por técnicos qualificados. Reparções inadequadas podem dar origem a perigos consideráveis.
- Ligue o aparelho a tomadas que garantam uma ligação correta, sobretudo se o aparelho tiver de ser ligado à terra.

**Perigo de incêndio**

- Ao colocar o aparelho, certifique-se de que o cabo de alimentação não fica preso nem é danificado.
- Não coloque tomadas múltiplas ou fontes de alimentação portáteis na parte de trás do aparelho.
- Mantenha desimpedidas as aberturas de ventilação na carcaça do dispositivo ou nos acessórios montados.
- Não utilize objetos mecânicos ou outros meios para acelerar o processo de descongelamento a não ser os recomendados pelo fabricante.
- Não danifique o circuito de refrigeração.

**Risco para a saúde**

- Este aparelho pode ser utilizado por crianças a partir dos 8 anos e pessoas com capacidades físicas, sensoriais ou mentais reduzidas ou sem experiência e conhecimento se forem supervisionadas ou receberem instruções sobre a utilização do aparelho de forma segura e compreenderem os perigos implicados.
- As crianças não podem brincar com o aparelho.
- A limpeza e a manutenção não podem ser efetuadas por crianças sem supervisão.
- Crianças com idades entre os 3 e os 8 anos podem colocar e tirar itens de aparelhos de refrigeração.

**Perigo de explosão**

- Não guarde quaisquer substâncias potencialmente explosivas, tais como latas de spray com um carburante inflamável, no aparelho de refrigeração.



**PRECAUÇÃO! O incumprimento destas advertências poderá resultar em ferimentos ligeiros ou moderados.**

**Risco de eletrocussão**

- Desligue o aparelho de refrigeração da alimentação elétrica
  - Antes de cada limpeza e manutenção
  - Depois de cada utilização

### Risco para a saúde

Para evitar a contaminação de alimentos, respeite as seguintes instruções:

- Verifique se a potência de refrigeração do aparelho cumpre os requisitos para o armazenamento dos géneros alimentícios ou dos medicamentos que pretende refrigerar.
- Os géneros alimentícios só podem ser guardados nas embalagens originais ou em recipientes adequados.
- Abrir o aparelho de refrigeração durante longos períodos pode provocar um aumento significativo da temperatura nos compartimentos do aparelho.
- Limpe regularmente as superfícies que entram em contacto com géneros alimentícios e os sistemas de drenagem acessíveis.
- Se o aparelho ficar vazio durante longos períodos:
  - Desligue o aparelho.
  - Descongele o aparelho.
  - Limpe e seque o aparelho.
  - Deixe a tampa aberta para impedir o crescimento de bolor no interior do aparelho.



### NOTA! Risco de danos

- Verifique se a especificação de tensão na placa de características corresponde à da alimentação de energia.
- Conecte o aparelho de refrigeração apenas do seguinte modo:
  - Com o cabo de conexão CC a uma fonte de alimentação CC no veículo
  - Ou com o cabo de conexão de corrente alternada a uma fonte de alimentação de corrente alternada
- Nunca retire a ficha da tomada puxando pelo cabo.
- Se o aparelho de refrigeração estiver ligado a uma tomada de corrente contínua, desligue o aparelho de refrigeração e outros aparelhos consumidores da bateria antes de ligar um carregador rápido.
- Se o aparelho de refrigeração estiver ligado a uma saída de corrente contínua, desconecte o aparelho de refrigeração ou desligue-o quando desligar o motor. Caso contrário, a bateria do veículo pode descarregar.
- O aparelho de refrigeração não é adequado para o transporte de materiais cáusticos ou materiais que contenham solventes.

- O isolamento do aparelho de refrigeração contém ciclopentano inflamável e requer medidas de eliminação especiais. No fim da respetiva vida útil, encaminhe o aparelho de refrigeração para um centro de reciclagem adequado.
- Não utilize aparelhos elétricos dentro do aparelho de refrigeração, exceto se esses aparelhos forem recomendados pelo fabricante para o efeito.
- Não coloque o aparelho de refrigeração na proximidade de chamas abertas ou de outras fontes de calor (aquecedores, radiação solar direta, fornos a gás, etc.).
- **Risco de sobreaquecimento!**  
Certifique-se sempre de que existe um espaço mínimo de ventilação de 50 mm nos quatro lados do aparelho de refrigeração. Mantenha a área de ventilação livre de quaisquer objetos que possam obstruir o fluxo de ar para os componentes de refrigeração.  
Não coloque o aparelho de refrigeração em compartimentos fechados ou em áreas sem circulação de ar ou com uma circulação de ar muito reduzida.
- Certifique-se de que as aberturas de ventilação não estão tapadas.
- Não verta líquidos nem gelo para dentro do recipiente interior.
- Nunca mergulhe o aparelho de refrigeração em água.
- Proteja o aparelho de refrigeração e os cabos do calor e da humidade.
- O aparelho não pode ser exposto à chuva.

### 3 Material fornecido

Quantidade	Descrição
1	Geleira
1	Cabo de conexão de corrente contínua
1	Cabo de conexão de corrente alternada
1	Manual de instruções

## 4 Utilização adequada

A geleira é adequada para refrigerar géneros alimentícios. A geleira também é adequada para a utilização em veículos. A geleira está concebida para ser ligada a uma tomada de alimentação de corrente contínua de um veículo ou a uma fonte de alimentação de corrente alternada.

A geleira também é adequada para a utilização em campismo.

A geleira está concebida para ser utilizada em aplicações domésticas e semelhantes, tais como

- áreas de cozinha do pessoal em estabelecimentos comerciais, escritórios e outros ambientes de trabalho
- explorações agrícolas
- por clientes em hotéis, motéis e outros ambientes de tipo residencial
- ambientes do tipo “bed and breakfast”
- aplicações do ramo de catering e em aplicações semelhantes do comércio grossista

A geleira **não** é adequada para:

- armazenar substâncias corrosivas, cáusticas ou que contenham solventes

Esta geleira destina-se exclusivamente à aplicação e aos fins pretendidos com base nestas instruções.

Este manual fornece informações necessárias para proceder a uma instalação e/ou a uma operação adequadas da geleira. Uma instalação e/ou uma operação ou manutenção incorretas causarão um desempenho insatisfatório e uma possível avaria.

O fabricante não aceita qualquer responsabilidade por danos ou prejuízos no produto resultantes de:

- Montagem ou ligação incorreta, incluindo sobretensões
- Manutenção incorreta ou utilização de peças sobressalentes não originais fornecidas pelo fabricante
- Alterações ao produto sem autorização expressa do fabricante
- Utilização para outras finalidades que não as descritas no presente manual

A Dometic reserva-se o direito de alterar o design e as especificações do produto.



## 5 Descrição do funcionamento

A geleira permite refrigerar alimentos e mantê-los frios. A refrigeração é efetuada através de um circuito de refrigeração com compressor que requer pouca manutenção. O elevado isolamento e o compressor potente asseguram uma refrigeração eficiente e rápida.

A geleira é adequada para a utilização móvel.

A geleira resiste a uma inclinação de 30°, por exemplo, em barcos, durante períodos curtos.

### 5.1 Âmbito de funções

- Um monitorizador da bateria para proteger a bateria do veículo desliga-se automaticamente se a tensão da bateria for baixa
- Sistema eletrónico para evitar a inversão da polaridade
- Monitor com indicador da bateria

### 5.2 Elementos de funcionamento e de indicação

Lingueta da tampa (fig. **1**, página 3)

Painel de comando (fig. **2**, página 3)

Item	Descrição	Explicação
1		Liga ou desliga a geleira quando o botão é premido durante dois segundos
2	Mostrador do visor	Indica a informação
3	“+”	Para aumentar o valor, prima o botão uma vez.

Item	Descrição	Explicação
4		<p>Para entrar no modo de definição, prima o botão uma vez.</p> <p>Para definir a temperatura (-18 °C a +20 °C), prima o botão duas vezes e escolha um valor utilizando “+” e “-”. A temperatura indicada irá piscar 3 vezes. A temperatura a piscar será guardada depois de 5 segundos.</p> <p>Para definir o brilho, prima o botão três vezes e escolha um valor com a ajuda dos botões “+” e “-” (Claro d0 &gt; d1 &gt; d2 Escuro).</p> <p>O botão de definição será bloqueado automaticamente depois de 15 segundos sem nenhuma operação.</p> <p>Para desbloquear os botões, prima este botão durante 3 segundos. Um sinal sonoro confirma o desbloqueio.</p>
5	“-”	Para diminuir o valor, prima o botão uma vez.

### Ligações de encaixe (fig. 3, página 3)

Item	Descrição
1	Tomada CC
2	Porta-fusíveis
3	Patch de indicação de corrente contínua
4	Patch de indicação de alternada
5	Porta-fusíveis
6	Tomada CA

## 6 Operação

### 6.1 Antes da primeira utilização



#### OBSERVAÇÃO

Por razões de higiene, antes de colocar a sua geleira em funcionamento pela primeira vez, deverá limpar o interior e o exterior com um pano húmido (ver também capítulo “Limpeza e manutenção” na página 86).

## 6.2 Poupar energia

- Escolha um local bem ventilado e protegido da luz solar direta.
- Primeiro, deixe os alimentos quentes arrefecerem antes de os refrigerar no aparelho de refrigeração.
- Não abra o aparelho de refrigeração mais vezes do que as necessárias.
- Não deixe o aparelho de refrigeração aberto durante mais tempo do que o necessário.
- Se a geleira estiver equipada com um cesto: Para um consumo de energia otimizado, posicione o cesto na sua posição original de entrega.
- Verifique regularmente se a vedação da tampa ainda está corretamente encaixada.
- Descongele a geleira assim que se formar uma camada de gelo.
- Evite temperaturas desnecessariamente baixas.

## 6.3 Conectar a geleira

### Utilização de uma ficha de corrente contínua com fusível



#### **NOTA! Risco de danos**

O incumprimento desta instrução pode resultar em danos no aparelho.

- Para proteção do aparelho, o cabo de corrente contínua fornecido inclui um fusível no interior da ficha. **Não** remova a ficha de corrente contínua com fusível.

Utilize apenas o cabo de corrente contínua fornecido.

- Desconecte o aparelho de refrigeração e outros consumidores da bateria do veículo antes de conectar a bateria do veículo a um carregador rápido.

As sobretensões podem danificar o sistema eletrónico do aparelho de refrigeração.

- Ligue o cabo de conexão de corrente contínua à tomada de tensão em corrente contínua da geleira (fig. **3** 1, página 3).
- Ligue o cabo de conexão a uma tomada de corrente contínua.

## Conexão a uma rede de corrente alternada



### **PERIGO! Risco de eletrocussão**

O incumprimento destes avisos resultará em morte ou ferimentos graves.

- Nunca manuseie as fichas e os interruptores quando tiver as mãos molhadas ou quando tiver os pés em pavimento molhado.
- Se estiver a utilizar a sua geleira a bordo de um barco com ligação a uma rede de corrente alternada, deverá instalar sempre um disjuntor de tensão residual entre a rede de corrente alternada e a geleira.  
Solicite o parecer de um técnico especializado.

- ▶ Ligue o cabo de conexão de corrente alternada à tomada de tensão em corrente alternada da geleira (fig. **3** 6,página 3).
- ▶ Ligue o cabo de conexão a uma tomada de corrente alternada.

## 6.4 Utilizar o monitorizador da bateria



### **NOTA! Risco de danos**

O incumprimento desta instrução pode causar danos na bateria. Quando desligada pelo monitorizador da bateria, a bateria deixará de estar completamente carregada. Evite ligar repetidamente ou utilizar consumidores de energia sem fases de carregamento longas. Certifique-se de que a bateria está carregada.

O aparelho está equipado com um monitorizador da bateria de limiar definido que protege a bateria do seu veículo contra uma descarga profunda ao ser ligada à rede de bordo de corrente contínua.

Se a geleira for operada com a ignição do veículo desligada, o monitorizador da bateria desliga a geleira quando a tensão fornecida desce abaixo do limiar definido. A geleira liga-se novamente assim que a bateria estiver carregada até ao nível de tensão para o novo arranque.

<b>Tensão de desconexão a 12 V</b>	11 V
<b>Tensão de novo arranque a 12 V</b>	12 V
<b>Tensão de desconexão a 24 V</b>	21,5 V
<b>Tensão de novo arranque a 24 V</b>	23,0 V

## 6.5 Utilizar a geleira



### **NOTA! Risco de danos**

O incumprimento desta instrução pode resultar em danos no aparelho.

Certifique-se sempre de que existe ventilação suficiente por forma a que o calor gerado possa ser dissipado. Assegure-se de que as aberturas de ventilação não estão tapadas. Certifique-se de que o aparelho está posicionado a uma distância suficiente de paredes e outros objetos de modo a que o ar possa circular livremente. Recomendamos uma distância de pelo menos 50 mm à volta das aberturas de ventilação.

- Coloque a geleira sobre uma base estável.



### **OBSERVAÇÃO**

Coloque a geleira como ilustrado (fig. **1**, página 3). Se utilizar a geleira noutra posição, pode danificá-la.

- Ligue a geleira (capítulo “Conectar a geleira” na página 81).
- ✓ A geleira começa a refrigerar o interior.



### **NOTA! PERIGO DE TEMPERATURA EXCESSIVAMENTE BAIXA**

O incumprimento desta instrução pode causar danos nos objetos colocados na geleira.

Certifique-se de que no aparelho de refrigeração apenas se encontram objetos ou produtos que possam ser refrigerados à temperatura selecionada.



### **OBSERVAÇÃO – Temperatura exibida**

A temperatura indicada corresponde à do centro do interior. Noutros locais, a temperatura pode ser diferente.

**OBSERVAÇÃO**

No funcionamento com bateria, o monitor desliga-se automaticamente se a tensão da bateria for baixa.



Para evitar desperdício alimentar, observe o seguinte:

- Mantenha as oscilações de temperatura o mais reduzidas possível. Abra o aparelho de refrigeração apenas as vezes que forem necessárias e apenas durante o tempo necessário. Armazene os alimentos de modo a que o ar continue a circular bem.
- Ajuste a temperatura à quantidade e ao tipo de alimentos.
- Os alimentos podem absorver ou libertar facilmente cheiro ou sabor. Armazene os alimentos sempre bem cobertos ou em recipientes/garrafas fechadas.

## 6.6 Trancar a tampa da geleira

- ▶ Levante a lingueta (fig. **1**, página 3) e feche a tampa.
- ▶ Solte a lingueta.
- ✓ A lingueta encaixa de forma audível e trava a tampa do aparelho de refrigeração.

## 6.7 Regular a temperatura

- ▶ Para desbloquear os botões, prima o botão  durante 3 segundos (fig. **2** 4, página 3).
- ✓ Um sinal sonoro confirma o desbloqueio.
- ▶ Para entrar no modo de definição, prima o botão  uma vez.
- ▶ Para entrar nas definições de temperatura, prima o botão  uma vez.
- ▶ Utilize os botões “+” (fig. **2** 3, página 3) e “-” (fig. **2** 5, página 3) para seleccionar a temperatura de refrigeração.
- ✓ A temperatura definida aparece no monitor durante alguns segundos. O monitor pisca algumas vezes e a temperatura atual volta a ser apresentada.

## 6.8 Desligar a geleira

- ▶ Esvazie a geleira.

- ▶ Desligue a geleira.
- ▶ Desconecte o cabo de conexão.

Se não pretender utilizar a geleira durante um longo período:

- ▶ Deixe a tampa ligeiramente aberta. Assim, evita-se a formação de odores.

## 6.9 Descongelar a geleira

A humidade do ar pode formar gelo no interior do aparelho de refrigeração ou no evaporador. Tal reduz a potência de refrigeração.



### **NOTA! Risco de danos**

O incumprimento desta instrução pode resultar em danos no aparelho.

Nunca utilize ferramentas duras ou pontiagudas para retirar as camadas de gelo ou soltar objetos congelados.

Proceda do seguinte modo para descongelar a geleira:

- ▶ Retire os produtos que se encontram na geleira.
- ▶ Se necessário, guarde-os noutro aparelho de refrigeração para que permaneçam refrigerados.
- ▶ Desligue o aparelho.
- ▶ Deixe a tampa aberta.
- ▶ Limpe a água de descongelação.

## 6.10 Substituir o fusível



### **AVISO! Risco de eletrocussão**

O incumprimento deste aviso resultará em morte ou ferimentos graves.

Antes da substituição do fusível do aparelho, desligue a fonte de alimentação e retire o cabo de conexão.

- ▶ Desligue a fonte de alimentação do aparelho.
- ▶ Retire o cabo de conexão.
- ▶ Substitua o fusível (8 A 32 V) conforme apresentado (fig. **4**, página 3).

- ▶ Volte a ligar a fonte de alimentação ao aparelho.

## 7 Limpeza e manutenção



### **AVISO! Risco de eletrocussão**

O incumprimento deste aviso poderá resultar em morte ou ferimentos graves.

Desconecte sempre o aparelho da fonte de alimentação antes de proceder à limpeza e manutenção.



### **NOTA! Risco de danos**

O incumprimento destas instruções pode resultar em danos no aparelho.

- Nunca limpe a geleira debaixo de água corrente nem dentro de água de lavar a loiça.
- Não utilize produtos de limpeza abrasivos nem objetos duros para a limpeza, pois estes podem danificar a geleira.

- ▶ De vez em quando, limpe o interior e o exterior do aparelho com um pano húmido.
- ▶ Certifique-se que as aberturas de entrada e saída de ar do aparelho estão livres de pó e sujidade para que, durante o funcionamento, o calor possa ser libertado e o aparelho não seja danificado.



## 8 Resolução de falhas

Falha	Possível causa	Sugestão de solução
O aparelho não funciona (a ficha de corrente contínua está inserida).	A tomada de alimentação de corrente contínua não tem tensão.	Na maioria dos veículos, a ignição tem de estar ligada para que a tomada de alimentação de corrente contínua receba corrente.
	Avaria no compressor.	Esta reparação só pode ser realizada por um centro de reparação autorizado.
	A tensão na bateria do veículo é demasiado baixa.	Teste a bateria do veículo e carregue-a, se necessário.
	A tomada de alimentação de corrente contínua está suja. Tal origina um mau contacto elétrico.	Se a ficha da geleira ficar muito quente na tomada de alimentação de corrente contínua, tal significa que a tomada de alimentação de corrente contínua tem de ser limpa ou que a ficha não foi montada corretamente.
	O fusível da ficha de corrente contínua está queimado.	Substitua o fusível (8 A) da ficha de corrente contínua, ver capítulo “Substituir o fusível” na página 85.
O fusível do veículo está queimado.	Substitua o fusível da tomada de alimentação de corrente contínua do veículo. Consulte o manual de instruções do seu veículo.	

<b>Falha</b>	<b>Possível causa</b>	<b>Sugestão de solução</b>
O aparelho não funciona (a ficha de corrente alternada está inserida).	A tomada de alimentação de corrente alternada não tem tensão.	Certifique-se de que a ficha de corrente alternada está devidamente ligada.
	Avaria no compressor.	Esta reparação só pode ser realizada por um centro de reparação autorizado.
	A tomada de alimentação de corrente alternada está suja. Tal origina um mau contacto elétrico.	Se a ficha da geleira ficar muito quente na tomada de alimentação de corrente alternada, tal significa que a tomada de alimentação de corrente alternada tem de ser limpa ou que a ficha não foi montada corretamente.
O monitor indica uma mensagem de erro (por ex., "E1") e o aparelho não refrigera.	O aparelho desligou-se devido a uma falha interna.	Esta reparação só pode ser realizada por um centro de reparação autorizado.

## 9 Garantia

Aplica-se o prazo de garantia legal. Se o produto apresentar defeitos, contacte o seu revendedor ou a filial do fabricante no seu país (ver [domestic.com/dealer](http://domestic.com/dealer)).

Para fins de reparação e do processamento da garantia, envie também os seguintes documentos quando devolver o produto:

- Uma cópia da fatura com a data de aquisição
- Um motivo de reclamação ou uma descrição da falha

Tenha em atenção que as reparações feitas por si ou por não profissionais podem ter consequências sobre a segurança e anular a garantia.

## 10 Eliminação

### Reciclagem de produtos com baterias, baterias recarregáveis ou fontes de luz não substituíveis



- ▶ Se o produto contiver quaisquer pilhas, baterias recarregáveis ou fontes de luz não substituíveis, não tem de as remover antes da eliminação.



- ▶ Para eliminar definitivamente o produto, informe-se junto do centro de reciclagem ou revendedor mais próximo sobre as disposições de eliminação aplicáveis.
- ▶ O produto pode ser eliminado gratuitamente.

### Reciclagem do material de embalagem



- ▶ Sempre que possível, coloque o material de embalagem no respetivo contentor de reciclagem.

## 11 Dados técnicos

	MCG15
Tensão de conexão:	12/24 V $\overline{=}$ 100 a 240 V $\overline{w}$
Corrente nominal:	12 V $\overline{=}$ : 4 A 24 V $\overline{=}$ : 2 A 100 V $\sim$ : 0,85 A 240 V $\sim$ : 0,4 A
Potência de refrigeração:	-18 °C a +20 °C
Volume total:	15 l
Classe climática:	N
Temperatura ambiente:	+16 °C a +32 °C
Volume de agente de refrigeração:	35 g
Equivalente a CO <sub>2</sub> :	0,05 t
Potencial de aquecimento global (PAG):	1430

	<b>MCG15</b>
Dimensões (C x L x A):	587 x 344 x 261 mm
Peso:	9,5 kg

**OBSERVAÇÃO**

Se a temperatura ambiente for superior a +32 °C, não é possível atingir a temperatura mínima.

Teste/certificados:



O circuito de refrigeração contém R134a.

Este produto contém gases fluorados com efeito de estufa.

A unidade de refrigeração está hermeticamente fechada.

Пожалуйста, внимательно прочтите и соблюдайте все указания, рекомендации и предупреждения, содержащиеся в этом руководстве по использованию изделия, чтобы гарантировать правильную установку, использование и обслуживание изделия. Эта инструкция ДОЛЖНА оставаться вместе с этим изделием.

Используя изделие, вы тем самым подтверждаете, что внимательно прочитали все указания, рекомендации и предупреждения, а также, что вы понимаете и соглашаетесь соблюдать положения и условия, изложенные в настоящем документе. Вы соглашаетесь использовать это изделие только по прямому назначению и в соответствии с указаниями, рекомендациями и предупреждениями, изложенными в данном руководстве по использованию изделия, а также в соответствии со всеми применимыми законами и правилами. Несоблюдение указаний и предупреждений, изложенных в данном документе может привести к травмам вас и других лиц, повреждению вашего изделия или повреждению другого имущества, находящегося поблизости. Данное руководство по использованию изделия, включая указания, рекомендации и предупреждения, а также сопутствующую документацию, может подвергаться изменениям и обновлениям. Актуальную информацию о продукте можно найти на сайте [documents.dometic.com](http://documents.dometic.com).

## Содержание

1	Пояснение к символам . . . . .	189
2	Указания по технике безопасности . . . . .	190
3	Комплект поставки . . . . .	193
4	Использование по назначению . . . . .	194
5	Описание работы. . . . .	195
6	Эксплуатация . . . . .	197
7	Очистка и уход . . . . .	203
8	Устранение неисправностей . . . . .	204
9	Гарантия. . . . .	205
10	Утилизация. . . . .	205
11	Технические характеристики. . . . .	206

## 1 Пояснение к символам



### **ОПАСНОСТЬ!**

**Указание по технике безопасности:** Указывает на опасную ситуацию, которая, если ее не избежать, приведет к смерти или серьезным травмам.



### **ПРЕДУПРЕЖДЕНИЕ!**

**Указание по технике безопасности:** Указывает на опасную ситуацию, которая, если ее не избежать, может привести к смерти или серьезным травмам.

**ОСТОРОЖНО!**

**Указание по технике безопасности:** Указывает на опасную ситуацию, которая, если ее не избежать, может привести к травмам легкой или средней степени тяжести.

**ВНИМАНИЕ!**

Указывает на ситуацию, которая, если ее не избежать, может привести к материальному ущербу.

**УКАЗАНИЕ**

Дополнительная информация о работе с устройством.

## 2 Указания по технике безопасности



**ОПАСНОСТЬ! Несоблюдение этих предупреждений ведет к смерти или серьезной травме.**

**Опасность поражения электрическим током**

- На катерах и лодках: при работе от сети строго следите за тем, чтобы электропитание было защищено устройством защитного отключения.
- Не беритесь голыми руками за оголенные провода. Это прежде всего относится к ситуациям, когда устройство работает от сети переменного тока.
- Перед включением убедитесь, что питающий кабель и штекер сухие.



**ПРЕДУПРЕЖДЕНИЕ! Несоблюдение этих предупреждений может привести к смерти или серьезной травме.**

**Опасность поражения электрическим током**

- Запрещается эксплуатировать холодильник, если он имеет видимые повреждения.
- Во избежание опасных ситуаций в случае повреждения питающего кабеля холодильника необходимо заменить его, обратившись к изготовителю, в сервисный центр или к специалисту с аналогичной квалификацией.
- Ремонт данного холодильника разрешается выполнять только квалифицированному персоналу. Ненадлежащий ремонт может привести к значительным опасностям.

- Подключайте устройство к розеткам, которые обеспечивают правильное подключение, особенно когда устройство необходимо заземлить.

### **Опасность возникновения пожара**

- При установке устройства шнур питания не должен быть зажат или поврежден.
- Не располагайте позади устройства выносные переходники и удлинители с несколькими розетками.
- Не закрывайте вентиляционные отверстия на корпусе устройства или на встроенном оборудовании.
- Не используйте механические предметы или другие средства, чтобы ускорить процесс оттаивания, за исключением средств, рекомендованных производителем.
- Не допускайте повреждений холодильного контура.

### **Опасность для здоровья**

- Это устройство может использоваться детьми с 8-ми лет и старше, а также лицами с ограниченными физическими, сенсорными и умственными возможностями или при недостатке необходимого опыта и знаний только под присмотром или после прохождения инструктажа по безопасному использованию устройства, если они понимают опасности, которые при этом могут возникнуть.
- Детям запрещается играть с устройством.
- Запрещается выполнять очистку и пользовательское техническое обслуживание детям без присмотра.
- Детям в возрасте от 3 до 8 лет разрешается загружать и разгружать охлаждающие устройства.

### **Опасность взрыва**

- Не храните в холодильнике взрывоопасные вещества, например, аэрозольные баллоны с горючими газами-вытеснителями.



**ОСТОРОЖНО! Несоблюдение этих предостережений может привести к травме легкой или средней степени тяжести.**

### **Опасность поражения электрическим током**

- Отсоединяйте холодильник от электропитания:
  - перед каждой очисткой и уходом,
  - после каждого использования.

### **Опасность для здоровья**

Во избежание загрязнения продуктов питания соблюдайте следующие указания:

- Убедитесь, что холодопроизводительность прибора позволяет обеспечить условия, необходимые для хранения продуктов питания или медикаментов.
- Продукты питания разрешается хранить только в оригинальной упаковке или в подходящих емкостях.
- Удерживание двери охлаждающего устройства открытой в течение длительного времени может привести к существенному повышению температуры внутри устройства.
- Регулярно очищайте поверхности, которые могут контактировать с пищевыми продуктами и доступными сливными системами.
- Если устройство остается пустым в течение длительного времени:
  - Выключите устройство.
  - Разморозьте устройство.
  - Очистите и высушите устройство.
  - Оставьте крышку открытой, чтобы предотвратить образование плесени внутри устройства.



### **ВНИМАНИЕ! Риск повреждения**

- Сравните значения напряжения, указанные на заводской табличке, с характеристиками имеющегося источника питания.
- Подсоединяйте холодильник только следующим образом:
  - Соединительным кабелем постоянного тока к сети постоянного тока в автомобиле
  - Или соединительным кабелем переменного тока к источнику переменного тока.
- Не вытаскивайте вилку из розетки за кабель.
- Если холодильник подключен к источнику постоянного тока, прежде чем подключить устройство быстрой зарядки, отсоедините холодильник и другие потребители от аккумуляторной батареи.



- Если холодильник подключен к источнику постоянного тока, отсоедините холодильник или выключите его при выключении двигателя. В противном случае аккумуляторная батарея автомобиля может разрядиться.
- Холодильник не предназначен для транспортировки едких или содержащих растворители веществ.
- В изоляции холодильника содержится горючий циклопентан, который требует особого метода утилизации. По окончании срока службы сдайте охлаждающее устройство в соответствующий центр утилизации.
- Не используйте электрические приборы внутри холодильника, за исключением случаев, когда эти приборы рекомендованы для этого изготовителем.
- Не устанавливайте холодильник вблизи открытого огня или других источников тепла (радиаторов отопления, сильных солнечных лучей, газовых печей и т. п.).
- **Опасность перегрева!**  
Следите за тем, чтобы со всех четырех сторон охлаждающего устройства имелось свободное пространство не менее 50 мм для надлежащей вентиляции. Поддерживайте зону вентиляции свободной от любых объектов, которые могут ограничить воздушный поток к охлаждающим компонентам. Не размещайте охлаждающее устройство в закрытых отсеках или в зонах, в которых отсутствует поток воздуха или же он минимален.
- Не закрывайте вентиляционные отверстия.
- Запрещается заполнять внутреннее пространство жидкостями или льдом.
- Не погружайте холодильник в воду.
- Не подвергайте холодильник и кабели воздействию высоких температур и влаги.
- Не допускать попадания на прибор дождя.

### 3 Комплект поставки

Количество	Наименование
------------	--------------

1	Холодильник
---	-------------

Количество	Наименование
1	Соединительный кабель постоянного тока
1	Соединительный кабель переменного тока
1	Инструкция по эксплуатации

## 4 Использование по назначению

Холодильник предназначен для охлаждения продуктов питания. Холодильник может использоваться в транспортных средствах. Холодильник предназначен для работы от розетки источника постоянного тока транспортного средства, а также от сети переменного тока.

Холодильник пригоден также для использования в кемпингах.

Холодильник предназначен для использования в домашнем хозяйстве и подобных областях применения, таких как

- кухонные зоны для персонала в магазинах, офисах и других рабочих местах
- фермерские дома
- клиенты в отелях, мотелях и других жилых помещениях
- в гостиницах типа «постель и завтрак»
- общественное питание и аналогичные сферах нерозничной торговли

Холодильник **не** предназначен для:

- хранения агрессивных и едких средств и веществ, содержащих растворители

Данный холодильник подходит только для использования по назначению и применения в соответствии с данной инструкцией.

В данной инструкции содержится информация, необходимая для правильного монтажа и/или эксплуатации холодильника. Неправильный монтаж и/или ненадлежащая эксплуатация или техническое обслуживание приводят к неудовлетворительной работе и возможному отказу.

Изготовитель не несет ответственности за какие-либо травмы или повреждение продукта в результате следующих причин:

- Неправильная сборка или подключение, включая повышенное напряжение

- Неправильное техническое обслуживание или использование запасных частей, отличных от оригинальных запасных частей, предоставленных изготовителем
- Изменения в продукте, выполненные без однозначного разрешения изготовителя
- Использование в целях, отличных от указанных в данной инструкции

Компания Dometic оставляет за собой право изменять внешний вид и технические характеристики продукта.

## 5 Описание работы

Холодильник предназначен для охлаждения продуктов и поддержания их в охлажденном состоянии. Охлаждение осуществляется посредством холодильного контура с компрессором. Контур требует минимального обслуживания. Надежная изоляция и мощный компрессор обеспечивают эффективное и быстрое охлаждение.

Охлаждающее устройство является портативным устройством.

Холодильник может подвергаться кратковременному крену в 30°, например, на катерах.

### 5.1 Функции

- Система контроля заряда служит для защиты аккумулятора транспортного средства и автоматически отключает холодильник при низком заряде аккумулятора.
- Электронная система для предотвращения переполюсовки
- Дисплей с индикацией температуры

## 5.2 Элементы управления и индикации

Защелка крышки (рис. **1**, стр. 3)

Панель управления (рис. **2**, стр. 3)

Поз.	Наименование	Пояснение
1		Включает или выключает холодильник, если нажать кнопку на две секунды
2	Дисплей	Отображает информацию
3	«+»	Чтобы увеличить значение, нажмите кнопку один раз.
4		<p>Для входа в режим настройки нажмите кнопку один раз.</p> <p>Для настройки температуры (от -18 °С до +20 °С) дважды нажмите кнопку и выберите значение, используя «+» и «-». Настроенное значение температуры мигает 3 раза. Мигающая температура сохраняется через 5 секунд.</p> <p>Чтобы настроить яркость, нажмите кнопку три раза и выберите значение, используя «+» и «-» (Яркий &gt; d1&gt; d1&gt; d2 Темный).</p> <p>Кнопка настройки автоматически блокируется через 15 секунд без каких-либо действий.</p> <p>Чтобы разблокировать кнопки, нажмите эту кнопку на 3 секунды. Звуковой сигнал подтверждает разблокировку.</p>
5	«-»	Чтобы уменьшить значение, нажмите кнопку один раз.

Соединительные гнезда (рис. **3**, стр. 3)

Поз.	Наименование
1	Розетка постоянного тока
2	Держатель предохранителя
3	Индикатор постоянного тока
4	Индикатор переменного тока
5	Держатель предохранителя
6	Розетка переменного тока

## 6 Эксплуатация

### 6.1 Перед первым использованием



#### УКАЗАНИЕ

Перед вводом нового холодильника в эксплуатацию в гигиенических целях необходимо протереть его снаружи и изнутри влажной тряпкой (см. также гл. «Очистка и уход» на стр. 203).

### 6.2 Энергосбережение

- Выберите хорошо проветриваемое место, защищенное от прямых солнечных лучей.
- Дайте теплым блюдам охладиться, прежде чем поместить их в холодильник.
- Не открывайте устройство чаще, чем это действительно необходимо.
- Не оставляйте открытым охлаждающее устройство дольше, чем это действительно необходимо.
- Если устройство имеет корзину: для оптимального потребления энергии расположите корзину в соответствии с ее положением при поставке.
- Регулярно проверяйте, плотно ли прилегает уплотнение крышки.
- Оттаивайте холодильник, как только образовался слой льда.
- Избегайте излишне низкую внутреннюю температуру.

## 6.3 Подключение холодильника

### Использование штекера постоянного тока с предохранителем



#### **ВНИМАНИЕ! Риск повреждения**

Несоблюдение этого указания может привести к повреждению устройства.

- Для защиты устройства в комплект поставки входит кабель постоянного тока с предохранителем, расположенным внутри штекера. **Не** снимайте штекер постоянного тока с предохранителем.

Используйте только входящий в комплект поставки кабель постоянного тока.

- Прежде чем подключить аккумулятор транспортного средства к устройству быстрой зарядки, отсоедините от него холодильник и других потребителей.

Перенапряжение может повредить электронное оборудование холодильника.

- Вставьте соединительный кабель постоянного тока во вход питающего напряжения постоянного тока холодильника (рис. **3** 1, стр. 3).
- Подсоедините соединительный кабель к розетке постоянного тока.

### Подключение к источнику переменного тока



#### **ОПАСНОСТЬ! Опасность поражения электрическим током**

Несоблюдение этих предупреждений ведет к смерти или серьезной травме.

- Не беритесь за вилки и выключатели влажными руками или стоя ногами на мокрой поверхности.
- Если холодильник на борту катера работает от сети переменного тока, обязательно установить автоматический выключатель дифференциальной защиты между сетью переменного тока и холодильником.

Проконсультируйтесь со специалистом.

- Вставьте соединительный кабель переменного тока во вход питающего напряжения переменного тока холодильника (рис. **3** 6, стр. 3).
- Подсоедините соединительный кабель к розетке переменного тока.

## 6.4 Использование устройства слежения за аккумулятором



### **ВНИМАНИЕ! Риск повреждения**

Несоблюдение этого указания может привести к повреждению аккумулятора.

После выключения устройством слежения за аккумулятором аккумулятор больше не будет полностью заряжен. Избегайте многократных запусков или эксплуатации потребителей тока без длительных фаз зарядки. Регулярно заряжайте аккумулятор.

Прибор оснащен настроенным пороговым устройством слежения за аккумулятором, которое защищает аккумуляторную батарею автомобиля от глубокого разряда при присоединении к бортовой электрической сети постоянного тока.

Если холодильник работает при выключенном зажигании в автомобиле, то устройство слежения за аккумулятором отключает холодильник, если напряжение питания падает ниже установленного порогового значения. Холодильник включается снова, когда благодаря заряду батареи достигается напряжение повторного включения.

<b>Напряжение выключения при 12 В</b>	11 В
<b>Напряжение повторного включения при 12 В</b>	12 В
<b>Напряжение выключения при 24 В</b>	21,5 В
<b>Напряжение повторного включения при 24 В</b>	23,0 В

## 6.5 Пользование холодильником



### **ВНИМАНИЕ! Риск повреждения**

Несоблюдение этого указания может привести к повреждению устройства.

Следите за эффективностью вентиляции: тепло, которое образуется во время эксплуатации, должно отводиться полностью. Убедитесь, что воздух свободно проходит через вентиляционные щели. Следите за тем, чтобы устройство располагалось на достаточном расстоянии от стен или других предметов и ничто не препятствовало циркуляции воздуха. Мы рекомендуем оставить зазор не менее 50 мм вокруг вентиляционных отверстий.

- ▶ Установите холодильник на прочную опору.



### **УКАЗАНИЕ**

Установите холодильник, как показано на (рис. **1**, стр. 3). Если холодильник эксплуатировать в другом положении, возможно повреждение холодильника.

- ▶ Подключите холодильник (гл. «Подключение холодильника» на стр. 198).
- ✓ Холодильник начинает охлаждать внутреннее пространство.



### **ВНИМАНИЕ! ОПАСНОСТЬ ЧРЕЗМЕРНО НИЗКОЙ ТЕМПЕРАТУРЫ**

Несоблюдение этого указания может привести к повреждению объектов, помещенных в холодильник. Следите за тем, чтобы в холодильнике находились только предметы и продукты, которые разрешается охлаждать до выбранной температуры.



### **УКАЗАНИЕ – Отображаемая температура**

На дисплее выводится значение температуры, измеренное в центре холодильной камеры. Температура в других точках может быть иной.



### **УКАЗАНИЕ**

При работе от аккумулятора дисплей автоматически выключается при низком напряжении аккумулятора.





Чтобы избежать пищевых отходов, обратите внимание на следующее:

- Обеспечивайте как можно меньшие колебания температуры. Открывайте холодильник только по необходимости. Храните продукты так, чтобы воздух мог хорошо циркулировать.
- Отрегулируйте температуру в соответствии с количеством и типом продуктов.
- Пищевые продукты могут легко впитывать или выделять запах или вкус. Всегда храните продукты питания накрытыми сверху или в закрытых контейнерах/бутылках.

## 6.6 Закрытие крышки холодильника

- ▶ Поднимите задвижку (рис. **1**, стр. 3) и закройте крышку.
- ▶ Отпустите задвижку.
- ✓ Задвижка защелкнется с характерным звуком, зафиксировав крышку устройства.

## 6.7 Настройка температуры

- ▶ Чтобы разблокировать кнопки, нажмите кнопку  на 3 секунды (рис. **2** 4, стр. 3).
- ✓ Звуковой сигнал подтверждает разблокировку.
- ▶ Для входа в режим настройки нажмите кнопку  один раз.
- ▶ Для входа в настройки температуры нажмите кнопку  один раз.
- ▶ Выберите кнопками «+» (рис. **2** 3, стр. 3) и «-» (рис. **2** 5, стр. 3) температуру охлаждения.
- ✓ На дисплее на несколько секунд появляется настроенная температура. Дисплей мигает несколько раз, затем снова отображается текущая температура.

## 6.8 Выключение холодильника

- ▶ Опорожните холодильник.
- ▶ Выключите холодильник.
- ▶ Отсоедините кабель.

Если холодильник не используется длительное время:

- ▶ Оставьте крышку слегка открытой. Это предотвратит возникновение запахов.

## 6.9 Оттаивание холодильника

Влага из воздуха может выпадать в камере холодильника или на испарителе в виде снеговой шубы. Это ведет к уменьшению мощности охлаждения.



### **ВНИМАНИЕ! Риск повреждения**

Несоблюдение этого указания может привести к повреждению устройства.

Для удаления слоя льда и отделения примерзших продуктов не используйте твердые или острые инструменты.

При размораживании холодильника соблюдайте следующий порядок действий:

- ▶ Извлеките содержимое холодильника.
- ▶ При необходимости, переложите их в другой холодильник, чтобы они оставались холодными.
- ▶ Выключите устройство.
- ▶ Оставьте крышку открытой.
- ▶ Уберите оттаявшую воду.

## 6.10 Замена предохранителя



### **ПРЕДУПРЕЖДЕНИЕ! Опасность поражения электрическим током**

Несоблюдение этого предупреждения ведет к смерти или серьезной травме.

Перед заменой предохранителя прибора отсоедините электропитание и вытяните питающий кабель.

- ▶ Отсоедините электропитание устройства.
- ▶ Вытащите из розетки соединительный кабель.
- ▶ Замените предохранитель (8 А 32 В), как показано на рисунке (рис. **4**, стр. 3).

- ▶ Присоедините электропитание устройства.

## 7 Очистка и уход



### **ПРЕДУПРЕЖДЕНИЕ! Опасность поражения электрическим током**

Несоблюдение этого предупреждения может привести к смерти или серьезной травме.

Перед чисткой и уходом всегда отсоединяйте прибор от сети.



### **ВНИМАНИЕ! Риск повреждения**

Несоблюдение этих указаний может привести к повреждению устройства.

- Категорически запрещается чистить прибор под струей воды или в посудомоечной машине.
- Не используйте для чистки абразивные чистящие средства или острые предметы, т. к. они могут привести к повреждениям холодильника.

- ▶ Периодически очищайте устройство снаружи и изнутри влажной тряпкой.
- ▶ Убедитесь в том, что приточно-вытяжные вентиляционные отверстия очищены от пыли загрязнений, чтобы можно было отвести возникающее при работе тепло и предотвратить опасность повреждения прибора.

## 8 Устранение неисправностей

Неисправность	Возможные причины	Вариант устранения
<p>Устройство не работает (вилка постоянного тока вставлена в розетку).</p>	<p>В розетке постоянного тока отсутствует напряжение.</p>	<p>В большинстве транспортных средств для подачи напряжения на розетку постоянного тока необходимо включить зажигание.</p>
	<p>Неисправен компрессор.</p>	<p>Ремонт разрешается выполнять только уполномоченному сервисному центру.</p>
	<p>Слишком низкое напряжение транспортного средства.</p>	<p>Проверьте и, если нужно, зарядите аккумулятор.</p>
	<p>Загрязнено гнездо розетки постоянного тока. Плохой электрический контакт.</p>	<p>Если вилка холодильника сильно нагревается в розетке постоянного тока, возможно, загрязнена розетка или неправильно собрана вилка.</p>
	<p>Перегорел предохранитель вилки постоянного тока.</p>	<p>Замените предохранитель (8 А) штекера постоянного тока, см. гл. «Замена предохранителя» на стр. 202.</p>
<p>Устройство не работает (вилка переменного тока вставлена в розетку).</p>	<p>В розетке переменного тока отсутствует напряжение.</p>	<p>Убедитесь, что вилка переменного тока правильно подключена.</p>
	<p>Неисправен компрессор.</p>	<p>Ремонт разрешается выполнять только уполномоченному сервисному центру.</p>
	<p>Загрязнено гнездо розетки переменного тока. Плохой электрический контакт.</p>	<p>Если вилка холодильника сильно нагревается в розетке переменного тока, возможно, загрязнена розетка или неправильно собрана вилка.</p>

Неисправность	Возможные причины	Вариант устранения
На дисплее отображается сообщение об ошибке (например, «E1»), и прибор не охлаждает.	Холодильник отключился из-за внутренней ошибки.	Ремонт разрешается выполнять только уполномоченному сервисному центру.

## 9 Гарантия

Действителен установленный законом срок гарантии. Если продукт неисправен, обратитесь в торговую организацию или представительство изготовителя в вашей стране (см. [dometic.com/dealer](http://dometic.com/dealer)).

При обращении по вопросам ремонта или гарантийного обслуживания необходимо также предоставить следующую информацию:

- копию счета с датой покупки
- причину претензии или описание неисправности

Учтите, что самостоятельно выполненный или непрофессиональный ремонт могут иметь последствия для безопасности и привести к аннулированию гарантии.

## 10 Утилизация

### Переработка изделий с несъемными батареями, аккумуляторами и источниками света



- Если в изделии содержатся несъемные батареи, аккумуляторы и источники света, извлекать их перед утилизацией не нужно.
- Если вы окончательно выводите изделие из эксплуатации, получите информацию в ближайшем центре по вторичной переработке или в торговой сети о соответствующих предписаниях по утилизации.
- Изделие может быть утилизировано бесплатно.



### Переработка упаковочного материала



- По возможности, выкидывайте упаковочный материал в мусор, подлежащий вторичной переработке.

## 11 Технические характеристики

	<b>MCG15</b>
Подводимое напряжение:	12/24 В $\overline{\text{---}}$ 100 до 240 Вw
Номинальный ток:	12 В $\overline{\text{---}}$ : 4 А 24 В $\overline{\text{---}}$ : 2 А 100 В $\sim$ : 0,85 А 240 В $\sim$ : 0,4 А
Холодопроизводительность:	от -18 °С до +20 °С
Общий объем:	15 л
Климатический класс:	N
Температура окружающей среды:	от +16 °С до +32 °С
Количество хладагента:	35 г
CO <sub>2</sub> -эквивалент:	0,05 т
Потенциал глобального потепления (GWP):	1430
Размеры (Д x Ш x В):	587 x 344 x 261 мм
Вес:	9,5 кг



### УКАЗАНИЕ

Устройство не обеспечивает минимальную температуру, если температура окружающей среды превышает +32 °С.

Испытания/сертификаты:



Холодильный контур содержит R134a.

Это изделие содержит фторированные парниковые газы.

Холодильный агрегат герметичен.

Prosimy o uważne przeczytanie niniejszej instrukcji i przestrzeganie wszystkich zawartych w niej instrukcji postępowania, wskazówek i ostrzeżeń. Pozwoli to zapewnić, że produkt będzie zawsze prawidłowo instalowany, wykorzystywany i konserwowany. Niniejsza instrukcja MUSI przez cały czas pozostawać przy produkcie.

Korzystając z produktu, użytkownik potwierdza uważne przeczytanie wszelkich instrukcji, wskazówek i ostrzeżeń, ich zrozumienie oraz zobowiązuje się przestrzegać zawartych w nich warunków. Użytkownik zobowiązuje się wykorzystywać niniejszy produkt wyłącznie zgodnie z jego przeznaczeniem i zamierzonym zastosowaniem oraz z instrukcjami, wskazówkami i ostrzeżeniami wyszczególnionymi w niniejszej instrukcji produktu, jak również ze wszystkimi mającymi zastosowanie przepisami i regulacjami prawnymi. Nieprzestrzeganie zawartych tu instrukcji i ostrzeżeń może skutkować obrażeniami u użytkownika oraz osób trzecich, uszkodzeniem produktu lub też uszkodzeniem mienia w sąsiedztwie produktu. Zastrzega się możliwość wprowadzania zmian i aktualizacji niniejszej instrukcji produktu, wraz z instrukcjami, wskazówkami i ostrzeżeniami oraz powiązaną dokumentacją. Aktualne informacje dotyczące produktu można zawsze znaleźć na stronie [documents.dometic.com](http://documents.dometic.com).

## Spis treści

1	Objaśnienie symboli . . . . .	207
2	Wskazówki bezpieczeństwa . . . . .	208
3	W zestawie . . . . .	211
4	Użytkowanie zgodne z przeznaczeniem . . . . .	212
5	Opis działania. . . . .	213
6	Eksplotacja . . . . .	215
7	Czyszczenie i konserwacja . . . . .	221
8	Usuwanie usterek . . . . .	222
9	Gwarancja . . . . .	223
10	Utylizacja. . . . .	223
11	Dane techniczne . . . . .	224

## 1 Objąśnienie symboli



### **NIEBEZPIECZEŃSTWO!**

**Wskazówka bezpieczeństwa:** Wskazuje niebezpieczną sytuację, która – jeśli się jej nie uniknie – prowadzi do śmierci lub poważnych obrażeń.



### **OSTRZEŻENIE!**

**Wskazówka bezpieczeństwa:** Wskazuje niebezpieczną sytuację, która – jeśli się jej nie uniknie – może prowadzić do śmierci lub poważnych obrażeń.

**OSTROŻNIE!**

**Wskazówka bezpieczeństwa:** Wskazuje niebezpieczną sytuację, która – jeśli się jej nie uniknie – może prowadzić do lekkich lub umiarkowanych obrażeń.

**UWAGA!**

Wskazuje sytuację, która – jeśli się jej nie uniknie – może prowadzić do powstania szkód materialnych.

**WSKAZÓWKA**

Dodatkowe informacje dotyczące obsługi produktu.

## 2 Wskazówki bezpieczeństwa



**NIEBEZPIECZEŃSTWO! Nieprzestrzeganie tych ostrzeżeń prowadzi do śmierci lub ciężkich obrażeń.**

**Ryzyko porażenia prądem**

- Na łodziach: W przypadku zasilania sieciowego należy bezwzględnie pamiętać o zabezpieczeniu zasilania za pomocą bezpiecznika różnicowoprądowego.
- Nigdy nie chwycać gołymi rękami nieosłoniętych przewodów. Dotyczy to przede wszystkim zasilania z sieci prądu przemianowego (AC).
- Przed uruchomieniem urządzenia należy sprawdzić, czy przewód zasilający i wtyczka są suche.



**OSTRZEŻENIE! Nieprzestrzeganie tych ostrzeżeń może prowadzić do śmierci lub ciężkich obrażeń.**

**Ryzyko porażenia prądem**

- Nie używać urządzenia chłodniczego, jeśli ma ono widoczne uszkodzenia.
- Jeśli przewód urządzenia chłodniczego ulegnie uszkodzeniu, aby uniknąć zagrożenia musi zostać on wymieniony przez producenta, pracownika centrum serwisowego lub odpowiednio wykwalifikowaną osobę.
- Napraw urządzenia chłodniczego mogą dokonywać tylko odpowiednio wykwalifikowane osoby. Nieodpowiednio wykonane naprawy mogą być przyczyną znacznych zagrożeń.



- Urządzenie podłączać do gniazdek zapewniających odpowiednie przyłącze, zwłaszcza jeżeli wymaga ono uziemienia.

### **Ryzyko pożaru**

- Podczas ustawiania urządzenia należy uważać, aby nie przegrzać ani nie uszkodzić przewodu zasilającego.
- Nie umieszczać z tyłu urządzenia rozgałęziaczy ani zasilaczy.
- Otwory wentylacyjne w obudowie urządzenia lub w konstrukcji montażowej nie mogą być zastonięte.
- Do przyspieszania procesu odszraniania nie używać żadnych mechanicznych przedmiotów ani innych środków, o ile nie zaleca ich do tego celu producent urządzenia.
- Nie uszkodzić obiegu chłodniczego.

### **Zagrożenie zdrowia**

- Dzieci od 8 lat i osoby o ograniczonych możliwościach fizycznych, sensorycznych lub intelektualnych oraz osoby niedysponujące stosowną wiedzą i doświadczeniem mogą używać tego urządzenia jedynie pod nadzorem innej osoby bądź pod warunkiem uzyskania informacji dotyczących bezpiecznego użytkowania urządzenia i zrozumienia wynikających z tego zagrożeń.
- Dzieci nie mogą bawić się urządzeniem.
- Dzieci nie mogą czyścić i konserwować urządzenia bez nadzoru.
- Dzieci od 3 do 8 lat mogą umieszczać produkty w urządzeniach chłodniczych i wyjmować je z nich.

### **Ryzyko wybuchu**

- W urządzeniu chłodniczym nie wolno przechowywać substancji wybuchowych, np. sprayów z palnym gazem wytłaczającym.



**OSTROŻNIE! Nieprzestrzeganie tych uwag może prowadzić do lekkich lub umiarkowanych obrażeń.**

### **Ryzyko porażenia prądem**

- Urządzenie chłodnicze należy odłączać od zasilania:
  - za każdym razem przed czyszczeniem i konserwacją,
  - po każdym użyciu.

### Zagrożenie zdrowia

Aby zapobiec skażeniu żywności, należy przestrzegać poniższych instrukcji:

- Należy sprawdzić, czy zakres temperatur chłodzenia urządzenia jest wystarczający do przechowywania żywności lub leków, które mają być w nim umieszczone.
- Artykuły spożywcze mogą być przechowywane tylko w oryginalnych opakowaniach lub w odpowiednich pojemnikach.
- Pozostawianie drzwi urządzenia chłodniczego otwartych przez dłuższy czas może spowodować znaczny wzrost temperatury w jego komorach.
- Regularnie czyścić powierzchnie, które mogą mieć kontakt z żywnością i dostępnymi układami odprowadzania wody.
- Jeśli urządzenie pozostaje puste przez długi czas:
  - Wyłączyć urządzenie.
  - Odmrozić urządzenie.
  - Oczyszczyć i osuszyć urządzenie.
  - Pozostawić wieko otwarte, aby w urządzeniu nie tworzyła się pleśń.



### UWAGA! Ryzyko uszkodzenia

- Należy porównać dane dotyczące napięcia na tabliczce znamionowej z dostępnym źródłem zasilania.
- Urządzenie chłodnicze można podłączać tylko:
  - kablem przyłączeniowym prądu stałego do zasilania prądem stałym pojazdu,
  - lub kablem przyłączeniowym prądu przemiennego do gniazda prądu przemiennego.
- Wtyczki nie wolno nigdy wyciągać z gniazda, ciągnąc za kabel.
- Jeśli urządzenie chłodnicze jest podłączone do gniazda prądu stałego, przed podłączeniem szybkiej ładowarki należy odłączyć od akumulatora urządzenie chłodnicze oraz inne odbiorniki energii elektrycznej.
- Jeśli urządzenie chłodnicze jest podłączone do gniazda prądu stałego, wyłączając silnik, należy odłączyć urządzenie chłodnicze lub je wyłączyć. W przeciwnym razie akumulator pojazdu może się rozładować.
- Urządzenie chłodnicze nie nadaje się do transportu substancji żrących lub zawierających rozpuszczalniki.

- Izolacja tego urządzenia chłodniczego zawiera palny cyklo-pentan, przez co wymaga ono specjalnej procedury utylizacyjnej. Po zaprzestaniu jego dalszej eksploatacji urządzenie chłodnicze należy dostarczyć do specjalistycznego zakładu utylizacyjnego.
- Wewnątrz urządzenia chłodniczego nie można używać żadnych urządzeń elektrycznych, za wyjątkiem urządzeń zalecanych przez producenta.
- Nie ustawiać urządzenia chłodniczego w pobliżu otwartego ognia ani innych źródeł ciepła (ogrzewanie, bezpośrednie promieniowanie słoneczne, piece gazowe itp.).
- **Ryzyko przegrzania!**  
Należy zawsze zapewniać minimum 50 mm przestrzeni do wentylacji ze wszystkich czterech stron urządzenia chłodniczego. W przestrzeni tej nie mogą znajdować się żadne przedmioty ograniczające dopływ powietrza do chłodzonych elementów.  
Nie umieszczać urządzenia chłodniczego w zamkniętych przestrzeniach ani w miejscach całkowicie lub prawie całkowicie pozbawionych dopływu powietrza.
- Uważać, aby nie zakrywać otworów wentylacyjnych.
- Nie wypełniać wewnętrznego pojemnika cieczami lub lodem.
- Nigdy nie zanurzać urządzenia chłodniczego w wodzie.
- Chronić urządzenie chłodnicze i jego kable przed wysokimi temperaturami i wilgocią.
- Urządzenia nie wolno narażać na działanie deszczu.

### 3 W zestawie

Ilość	Opis
1	Lodówka przenośna
1	Kabel przyłączeniowy prądu stałego
1	Kabel przyłączeniowy prądu przemiennego
1	Instrukcja obsługi

## 4 Użytkowanie zgodne z przeznaczeniem

Lodówka turystyczna jest przeznaczona do chłodzenia artykułów spożywczych. Lodówka turystyczna nadaje się również do zastosowania w pojazdach. Lodówka turystyczna jest przeznaczona do zasilania z gniazda prądu stałego pojazdu, bądź też z sieci prądu przemiennego.

Lodówka jest przystosowana do wykorzystywania na campingach.

Lodówka turystyczna jest przeznaczona do użytku domowego i podobnych zastosowań, w obszarach takich jak:

- W kuchniach dla personelu w sklepach, biurach i innych miejscach pracy
- W gospodarstwach rolnych
- Do użytku przez gości w hotelach, motelach i innych rodzajach zakwaterowania
- W pensjonatach i na kwaterach prywatnych
- W cateringu i podobnych zastosowaniach niedetalicznych

Lodówka turystyczna **nie** nadaje się do:

- Przechowywania substancji o właściwościach korozyjnych, żrących oraz substancji zawierających rozpuszczalniki

Lodówka turystyczna jest przystosowana wyłącznie do wykorzystywania zgodnie z jej przeznaczeniem oraz zamierzonym zastosowaniem według niniejszej instrukcji.

Niniejsza instrukcja zawiera informacje, które są niezbędne do prawidłowego montażu i/lub obsługi lodówki turystycznej. Nieprawidłowy montaż i/lub niewłaściwa obsługa lub konserwacja powodują niezadawalające działanie i mogą prowadzić do uszkodzeń.

Producent nie ponosi żadnej odpowiedzialności za ewentualne obrażenia lub uszkodzenia produktu wynikłe z następujących przyczyn:

- Nieprawidłowy montaż lub podłączenie, w tym zbyt wysokie napięcie
- Niewłaściwa konserwacja lub użycie innych części zamiennych niż oryginalne części zamienne dostarczone przez producenta
- Wprowadzanie zmian w produkcie bez wyraźnej zgody producenta
- Użytkowanie w celach innych niż opisane w niniejszej instrukcji obsługi

Firma Dometic zastrzega sobie prawo do zmiany wyglądu i specyfikacji produktu.

## 5 Opis działania

Lodówka służy do chłodzenia i utrzymywania niskiej temperatury produktów. Chłodzenie odbywa się za pomocą kompresorowego obiegu chłodniczego o niskich wymaganiach w zakresie konserwacji. Skuteczna izolacja i wydajny kompresor zapewniają efektywne i szybkie chłodzenie.

Jest to lodówka przenośna.

Lodówka jest przystosowana do pracy przy krótkotrwałych nachyleniach do 30°, np. na łodziach.

### 5.1 Zakres funkcji

- Układ monitorowania stanu akumulatora pojazdu, automatycznie wyłączający urządzenie przy niskim napięciu akumulatora
- Układ elektroniczny chroniący przed nieprawidłowym podłączeniem biegunów
- Wyświetlacz ze wskaźnikiem temperatury

### 5.2 Elementy obsługowe i wskaźniki

**Blokada pokrywy (rys. 1, strona 3)**

**Panel do obsługi (rys. 2, strona 3)**

Pozycja	Opis	Objaśnienie
1		Włącza lub wyłącza lodówkę po przytrzymaniu przycisku przez 2 sekundy
2	Ekran wyświetlacza	Przedstawia informacje
3	„+”	Aby zwiększyć wartość, 1 raz nacisnąć ten przycisk.

Pozycja	Opis	Objaśnienie
4		<p>Aby przejść do trybu ustawień, 1 raz nacisnąć ten przycisk.</p> <p>Aby ustawić temperaturę ( -18°C do +20°C), 2 razy nacisnąć ten przycisk i wybrać żądaną wartość za pomocą przycisków „+” i „-”. Ustawiona wartość miga 3 razy. Migająca temperatura zostaje zapisana po 5 sekundach.</p> <p>Aby ustawić jasność, nacisnąć ten przycisk 3 razy i wybrać żądaną wartość za pomocą przycisków „+” i „-” (wysoka jasność d0 &gt; d1 &gt; d2 niska jasność).</p> <p>Po 15 sekundach bez naciśnięcia żadnego przycisku przycisk ustawiania zostaje automatycznie zablokowany.</p> <p>Aby odblokować przyciski, przytrzymać ten przycisk przez 3 sekundy. Odblokowanie potwierdzone jest za pomocą sygnału dźwiękowego.</p>
5	„-”	Aby zmniejszyć wartość, 1 raz nacisnąć ten przycisk.

### Gniazda przyłączeniowe (rys. **3**, strona 3)

Pozycja	Opis
1	Gniazdo wtykowe prądu stałego DC
2	Uchwyt bezpiecznikowy
3	Specyfikacja napięcia stałego
4	Specyfikacja napięcia przemiennego
5	Uchwyt bezpiecznikowy
6	Gniazdo wtykowe prądu przemiennego AC

## 6 Eksploatacja

### 6.1 Przed pierwszym użyciem



#### **WSKAZÓWKA**

Ze względów higienicznych przed uruchomieniem nowej lodówki należy wyczyścić ją od wewnątrz i z zewnątrz wilgotną szmatką (patrz również rozdz. „Czyszczenie i konserwacja” na stronie 221).

### 6.2 Oszczędzanie energii

- Wybrać miejsce z dobrą wentylacją, chronione przed promieniami słonecznymi.
- Ciepłe potrawy pozostawić do przestygnięcia przed włożeniem ich do urządzenia chłodniczego w celu utrzymywania ich w niskiej temperaturze.
- Nie otwierać lodówki częściej, niż jest to konieczne.
- Nie pozostawiać otwartych drzwi na dłużej, niż jest to konieczne.
- Jeśli lodówka jest wyposażona w koszyk: W celu zapewnienia optymalnego zużycia energii koszyk ustawiać w położeniu, w którym został on dostarczony.
- Regularnie sprawdzać osadzenie uszczelnienia pokrywy.
- Lodówkę przenośną należy bezzwłocznie odszronić w przypadku wytworzenia się w niej warstwy lodu.
- Unikać niepotrzebnie niskich temperatur.

## 6.3 Podłączanie lodówki

### Używanie wtyku zasilania prądem stałym z bezpiecznikiem



#### **UWAGA! Ryzyko uszkodzenia**

Nieprzestrzeganie tej instrukcji może prowadzić do uszkodzenia urządzenia.

- W celu ochrony urządzenia dostarczony wraz z nim kabel do zasilania prądem stałym wyposażony jest we wtyk z bezpiecznikiem. **Nie** należy usuwać wtyku zasilania prądem stałym z bezpiecznikiem. Należy używać wyłącznie dostarczonego kabla zasilania prądem stałym.
- Przed ładowaniem akumulatora pojazdu za pomocą szybkiej ładowarki należy odłączyć od niego lodówkę oraz inne odbiorniki energii elektrycznej. Przepięcia mogą uszkodzić elektronikę lodówki.

- Podłączyć kabel przyłączeniowy prądu stałego do gniazda prądu stałego lodówki (rys. **3** 1, strona 3).
- Podłączyć kabel przyłączeniowy do gniazda zasilającego prądu stałego.

### Podłączanie do zasilania prądem przemiennym



#### **NIEBEZPIECZEŃSTWO! Ryzyko porażenia prądem**

Nieprzestrzeganie tych ostrzeżeń prowadzi do śmierci lub ciężkich obrażeń.

- Nie dotykać wtyczek ani wyłączników wilgotnymi rękami lub stojąc na mokrej powierzchni.
- W przypadku korzystania z lodówki na pokładzie statku i zasilania jej z lądowej sieci prądu przemiennego pomiędzy siecią prądu przemiennego a lodówką należy zainstalować wyłącznik różnicowoprądowy. Należy zasięgnąć porady odpowiednio przeszkolonego technika.

- Podłączyć kabel przyłączeniowy prądu przemiennego do gniazda prądu przemiennego lodówki (rys. **3** 6, strona 3).
- Podłączyć kabel przyłączeniowy prądu przemiennego do gniazda zasilającego prądu przemiennego.



## 6.4 Korzystanie z układu monitorowania stanu akumulatora



### **UWAGA! Ryzyko uszkodzenia**

Nieprzestrzeganie tej instrukcji może prowadzić do uszkodzenia akumulatora.

Jeśli urządzenie zostanie wyłączone przez układ monitorowania stanu akumulatora, oznacza to, że akumulator nie jest już w pełni naładowany. Należy wówczas unikać wielokrotnego uruchamiania rozrusznika i używania odbiorników energii elektrycznej bez dłuższych faz ładowania. Należy pamiętać o ponownym naładowaniu akumulatora.

Urządzenie jest wyposażone w układ monitorowania stanu akumulatora z określoną na stałe wartością progową, który po podłączeniu urządzenia do gniazda pokładowej sieci prądu stałego chroni akumulator pojazdu przed nadmiernym rozładowaniem.

Jeżeli łódzka jest używana przy wyłączonym zapłonie w pojeździe, układ monitorowania stanu akumulatora wyłącza ją, gdy napięcie spadnie poniżej określonej wartości progowej. Łódzka włącza się ponownie po naładowaniu akumulatora i osiągnięciu napięcia ponownego włączenia.

<b>Napięcie wyłączenia dla zasilania 12 V</b>	11 V
<b>Napięcie ponownego włączenia dla zasilania 12 V</b>	12 V
<b>Napięcie wyłączenia dla zasilania 24 V</b>	21,5 V
<b>Napięcie ponownego włączenia dla zasilania 24 V</b>	23,0 V

## 6.5 Korzystanie z lodówki



### **UWAGA! Ryzyko uszkodzenia**

Nieprzestrzeganie tej instrukcji może prowadzić do uszkodzenia urządzenia.

Należy zawsze zapewniać dostateczną wentylację, aby umożliwić rozpraszanie wytwarzanego podczas pracy ciepła. Nie zakrywać otworów wentylacyjnych. Dbać o odpowiednią odległość urządzenia od ścian lub przedmiotów, aby zapewnić wystarczającą cyrkulację powietrza. Zalecamy zachowanie wokół otworów wentylacyjnych odstępu co najmniej 50 mm.

- ▶ Ustawiać lodówkę na stabilnym podłożu.



### **WSKAZÓWKA**

Lodówkę należy ustawić w przedstawiony sposób (rys. **1**, strona 3). Eksploatowanie lodówki w innej pozycji może spowodować jej uszkodzenie.

- ▶ Podłączyć lodówkę (rozdz. „Podłączanie lodówki” na stronie 216).
- ✓ Lodówka zacznie chłodzić komorę.



### **UWAGA! RYZYKO SPOWODOWANE PRZEZ ZBYT NISKĄ TEMPERATURĘ**

Nieprzestrzeganie tej instrukcji może prowadzić do uszkodzenia artykułów umieszczonych w lodówce.

Należy uważać, aby w lodówce znajdowały się tylko rzeczy lub produkty, które mogą być chłodzone do wybranej temperatury.



### **WSKAZÓWKA – wyświetlana temperatura**

Wskazywana jest temperatura panująca pośrodku komory urządzenia. Temperatura panująca w innych miejscach może się różnić od wskazywanej.



### **WSKAZÓWKA**

W przypadku zasilania z akumulatora wyświetlacz automatycznie wyłącza się, jeżeli napięcie akumulatora jest niskie.



Aby zapobiec psuciu się żywności:

- Zapewnić jak najbardziej stabilną temperaturę. Urządzenie chłodnicze otwierać tylko tak często i na tak długo, jak jest to konieczne. Żywność przechowywać w sposób nieutrudniający obiegu powietrza.
- Dostosować temperaturę do ilości i typu żywności.
- Żywność może przenikać zapachami i smakami innych artykułów. Żywność zawsze przechowywać pod przykryciem lub w zamkniętych pojemnikach/butelkach.

## 6.6 Blokowanie pokrywy lodówki

- ▶ Podnieść zatrzask (rys. **1**, strona 3) i zamknąć pokrywę.
- ▶ Zwolnić zatrzask.
- ✓ Blokada zatrzaskuje się słyszalnie i zabezpiecza pokrywę lodówki.

## 6.7 Ustawianie temperatury

- ▶ Aby odblokować przyciski, przytrzymać przycisk  przez 3 sekundy (rys. **2** 4, strona 3).
- ✓ Odblokowanie potwierdzone jest za pomocą sygnału dźwiękowego.
- ▶ Aby przejść do trybu ustawień, 1 raz nacisnąć przycisk .
- ▶ Aby przejść do ustawiania temperatury, 1 raz nacisnąć przycisk .
- ▶ Za pomocą przycisków „+” (rys. **2** 3, strona 3) i „-” (rys. **2** 5, strona 3) wybrać temperaturę chłodzenia.
- ✓ Na wyświetlaczu przez kilka sekund widoczna będzie ustawiona temperatura. Następnie wyświetlacz kilkakrotnie miga i powraca do wyświetlania aktualnej temperatury.

## 6.8 Wyłączenie lodówki

- ▶ Opróżnić lodówkę.
- ▶ Wyłączyć lodówkę.
- ▶ Odtńczyć przewód przyłączeniowy.

W przypadku, gdy lodówka nie będzie eksploatowana przez dłuższy czas, należy:

- ▶ Pozostawić uchyloną pokrywę. Zapobiega to powstawaniu nieprzyjemnych zapachów.

## 6.9 Odszranianie lodówki

Wilgoć może się osadzać na parowniku lub wewnątrz lodówki w postaci szronu. Powoduje to zmniejszenie wydajności chłodzenia.



### **UWAGA! Ryzyko uszkodzenia**

Nieprzestrzeganie tej instrukcji może prowadzić do uszkodzenia urządzenia.

Do usuwania warstw lodu lub oddzielania przymarzniętej żywności nigdy nie używać twardych lub ostro zakończonych narzędzi.

Aby odszronić lodówkę, należy postępować w następujący sposób:

- ▶ Opróżnić lodówkę.
- ▶ W razie potrzeby umieścić zawartość w innym urządzeniu chłodniczym w celu utrzymania jej w odpowiedniej temperaturze.
- ▶ Wyłączyć urządzenie.
- ▶ Pozostawić otwartą pokrywę.
- ▶ Zetrzeć wodę z roztopionego lodu.

## 6.10 Wymiana bezpiecznika



### **OSTRZEŻENIE! Ryzyko porażenia prądem**

Nieprzestrzeganie tego ostrzeżenia prowadzi do śmierci lub ciężkich obrażeń.

Przed wymianą bezpiecznika urządzenia należy odłączyć zasilanie i kabel przyłączeniowy.

- ▶ Odłączyć urządzenie od zasilania.
- ▶ Odłączyć kabel przyłączeniowy.
- ▶ Wymienić bezpiecznik (8 A 32 V) w zilustrowany sposób (rys. **4**, strona 3).
- ▶ Ponownie podłączyć urządzenie do zasilania.

## 7 Czyszczenie i konserwacja



### **OSTRZEŻENIE! Ryzyko porażenia prądem**

Nieprzestrzeganie tego ostrzeżenia może prowadzić do śmierci lub ciężkich obrażeń.

Przed każdym czyszczeniem i serwisowaniem należy odłączyć urządzenie od zasilania.



### **UWAGA! Ryzyko uszkodzenia**

Nieprzestrzeganie tych instrukcji może prowadzić do uszkodzenia urządzenia.

- Nigdy nie czyścić lodówki pod bieżącą wodą ani nie zamaczać jej wodzie.
- Do czyszczenia nie używać agresywnych środków czyszczących ani twardych przedmiotów, gdyż mogą one uszkodzić lodówkę.

- Urządzenie należy od czasu do czasu czyścić od wewnątrz i z zewnątrz wilgotną ściereczką.
- Upewnić się, że otwory wlotowe i wylotowe powietrza urządzenia nie są zabrudzone ani zakurzone, aby umożliwić odprowadzanie ciepła i uniknąć uszkodzenia urządzenia.

## 8 Usuwanie usterek

Usterka	Możliwa przyczyna	Proponowane rozwiązanie
Urządzenie nie działa (wtyk prądu stałego przyłączony).	Brak napięcia w gnieździe prądu stałego.	W większości pojazdów konieczne jest włączenie zapłonu, aby w gnieździe prądu stałego DC dostępne było napięcie.
	Uszkodzona sprężarka.	Naprawy może dokonać tylko autoryzowany zakład serwisowy.
	Napięcie akumulatora pojazdu jest za niskie.	Sprawdzić akumulator pojazdu i w razie potrzeby naładować go.
	Gniazdo prądu stałego DC jest zabrudzone. Uniemożliwia to prawidłowe przewodzenie prądu w złączu.	Jeśli wtyk lodówki w gnieździe prądu stałego bardzo się nagrzewa, oznacza to, że należy oczyścić gniazdo prądu stałego lub że wtyk został nieprawidłowo złożony.
	Bezpiecznik wtyku prądu stałego przepalił się.	Wymienić bezpiecznik (8 A) wtyku prądu stałego, patrz rozdz. „Wymiana bezpiecznika” na stronie 220.
Urządzenie nie działa (wtyk prądu przemiennego przyłączony).	Bezpiecznik pojazdu przepalił się.	Wymienić bezpiecznik gniazda prądu stałego pojazdu. Patrz instrukcja obsługi pojazdu.
	Brak napięcia w gnieździe prądu przemiennego.	Upewnić się, czy wtyk prądu przemiennego jest prawidłowo przyłączony.
	Uszkodzona sprężarka.	Naprawy może dokonać tylko autoryzowany zakład serwisowy.
	Gniazdo prądu przemiennego jest zanieczyszczone. Uniemożliwia to prawidłowe przewodzenie prądu w złączu.	Jeśli wtyk lodówki w gnieździe prądu przemiennego bardzo się nagrzewa, oznacza to, że należy oczyścić gniazdo prądu przemiennego lub że wtyk został nieprawidłowo złożony.

Usterka	Możliwa przyczyna	Proponowane rozwiązanie
Na wyświetlaczu wyświetla się komunikat o błędzie (np. „E1”), a urządzenie nie chłodzi.	Urządzenie wyłączyło się z powodu wewnętrznego błędu.	Naprawy może dokonać tylko autoryzowany zakład serwisowy.

## 9 Gwarancja

Obowiązuje ustawowy okres gwarancji. W przypadku stwierdzenia uszkodzenia produktu należy skontaktować się z jego sprzedawcą lub z oddziałem producenta w danym kraju (patrz [dometic.com/dealer](http://dometic.com/dealer)).

W celu naprawy lub realizacji gwarancji konieczne jest przesłanie wraz z produktem następujących dokumentów:

- Kopii rachunku z datą zakupu
- Informacji o przyczynie reklamacji lub opisu wady

Uwaga: Samodzielne lub nieprofesjonalne wykonywanie napraw może powodować zagrożenia oraz doprowadzić do utraty gwarancji.

## 10 Utylizacja

### Recykling produktów z niewymiennymi bateriami, akumulatorami lub źródłami światła



- ▶ Jeśli produkt zawiera niewymienne baterie, akumulatory lub źródła światła, nie trzeba ich usuwać przed utylizacją.
- ▶ Jeśli produkt nie będzie już dalej wykorzystywany, należy dowiedzieć się w najbliższym zakładzie recyklingu lub od specjalistycznego przedstawiciela producenta, w jaki sposób można zutylizować produkt zgodnie z obowiązującymi przepisami.
- ▶ Produkt można zutylizować nieodpłatnie.

### Recykling materiałów opakowaniowych



- ▶ Opakowanie należy wyrzucić do odpowiedniego pojemnika na odpady do recyklingu.

## 11 Dane techniczne

	<b>MCG15</b>
Napięcie zasilania:	12/24 V $\overline{=}$ 100 do 240 Vw
Prąd znamionowy:	12 V $\overline{=}$ : 4 A 24 V $\overline{=}$ : 2 A 100 V $\sim$ : 0,85 A 240 V $\sim$ : 0,4 A
Zakres temperatur chłodzenia:	-18°C do +20°C
Pojemność całkowita:	15 l
Klasa klimatyczna:	N
Temperatura otoczenia:	+16°C do +32°C
Objętość czynnika chłodniczego	35 g
Ekwiwalent CO <sub>2</sub> :	0,05 t
Potencjał tworzenia efektu cieplarnianego (GWP):	1430
Wymiary (D x S x W):	587 x 344 x 261 mm
Masa:	9,5 kg



### WSKAZÓWKA

Przy temperaturze otoczenia wynoszącej powyżej +32°C nie można osiągnąć minimalnej temperatury.

Kontrola/certyfikaty:



Obieg czynnika chłodniczego zawiera R134a.

Produkt zawiera fluorowane gazy cieplarniane.

Agregat chłodniczy jest hermeticznie zamknięty.



Pečlivě si prosím přečtěte a dodržujte všechny pokyny, směrnice a varování obsažené v tomto návodu k výrobku, abyste měli jistotu, že výrobek budete vždy správně instalovat, používat a udržovat. Tyto pokyny MUSÍ být uchovávány v blízkosti výrobku.

Používáním výrobku tímto potvrzujete, že jste si pečlivě přečetli všechny pokyny, směrnice a varování a že rozumíte podmínkám uvedeným v tomto dokumentu a souhlasíte s nimi. Souhlasíte s používáním tohoto výrobku pouze k určenému účelu a použití a v souladu s pokyny, směrnicemi a varováními uvedenými v tomto návodu k výrobku a v souladu se všemi příslušnými zákony a předpisy. Pokud si nepřečtete a nebudete dodržovat zde uvedené pokyny a varování, může to vést ke zranění vás i ostatních, poškození vašeho výrobku nebo poškození jiného majetku v okolí. Tento návod k výrobku, včetně pokynů, směrnic a varování a související dokumentace může být předmětem změn a aktualizací. Aktuální informace o výrobku naleznete na [documents.dometic.com](http://documents.dometic.com).

## Obsah

1	Vysvětlení symbolů . . . . .	241
2	Bezpečnostní pokyny . . . . .	242
3	Obsah dodávky . . . . .	245
4	Použití v souladu s účelem. . . . .	245
5	Popis funkce . . . . .	246
6	Obsluha . . . . .	248
7	Čištění a péče. . . . .	253
8	Odstraňování poruch a závad. . . . .	254
9	Záruka . . . . .	255
10	Likvidace . . . . .	255
11	Technické údaje. . . . .	255

## 1 Vysvětlení symbolů



### NEBEZPEČÍ!

**Bezpečnostní pokyn:** Označuje nebezpečnou situaci, která, pokud se jí nezabrání, bude mít za následek smrt nebo vážné zranění.



### VÝSTRAHA!

**Bezpečnostní pokyn:** Označuje nebezpečnou situaci, která, pokud se jí nezabrání, může mít za následek smrt nebo vážné zranění.

**UPOZORNĚNÍ!**

**Bezpečnostní pokyn:** Označuje nebezpečnou situaci, která, pokud se jí nezabrání, může mít za následek lehké nebo středně těžké zranění.

**POZOR!**

Označuje nebezpečnou situaci, která, pokud se jí nezabrání, může mít za následek majetkové škody.

**POZNÁMKA**

Doplňující informace týkající se obsluhy výrobku.

## 2 Bezpečnostní pokyny



**NEBEZPEČÍ! Nedodržení těchto varování bude mít za následek smrt nebo vážné zranění.**

**Nebezpečí usmrcení elektrickým proudem**

- Na člunech a lodích: Při použití síťového napájení je nezbytné, aby byl napájecí zdroj chráněn spínačem FI.
- Nikdy se nedotýkejte odizolovaných vodičů. To platí především pro provoz přístroje v síti na střídavý proud.
- Před uvedením přístroje do provozu zkontrolujte, zda jsou přívodní kabel a zástrčka suché.



**VÝSTRAHA! Nedodržení těchto varování by mohlo mít za následek smrt nebo vážné zranění.**

**Nebezpečí usmrcení elektrickým proudem**

- V případě, že je chladicí přístroj viditelně poškozen, nesmíte ho používat.
- Pokud je přívodní kabel tohoto chladicího přístroje poškozen, musí být vyměněn výrobcem, zástupcem servisu nebo odborníkem s podobnou kvalifikací tak, aby nevzniklo nebezpečí.
- Opravy tohoto chladicího přístroje směřují provádět pouze kvalifikovaní pracovníci. Nesprávné opravy mohou způsobit značné nebezpečí.
- Přístroj zapojte do zásuvek, které zajišťují správné připojení, zejména pokud je třeba přístroj uzemnit.

**Nebezpečí požáru**

- Při umístění přístroje se ujistěte, že není zachycen nebo poškozen přírodní kabel.
- Přenosné vícenásobné zásuvky nebo přenosné napájecí zdroje neumísťujte v zadní části přístroje.
- Ventilační otvory na krytu přístroje nebo v montážních konstrukcích udržujte bez překážek.
- K urychlení procesu rozmrazování nepoužívejte žádné mechanické předměty ani jiné prostředky s výjimkou těch, které k tomu byly doporučeny výrobcem.
- Okruh chladiwa se nesmí poškodit.

**Nebezpečí ohrožení zdraví**

- Tento přístroj mohou používat děti od 8 let a osoby se sníženými fyzickými, smyslovými nebo duševními schopnostmi nebo s nedostatečnými zkušenostmi a znalostmi, pokud jsou pod dohledem nebo obdržely pokyny týkající se používání přístroje bezpečným způsobem a porozuměly souvisejícím nebezpečím.
- Děti si s přístrojem nesmí hrát.
- Čištění a běžnou údržbu nesmějí provádět děti bez dozoru.
- Děti ve věku od 3 do 8 let mohou chladicí přístroje plnit a vyprazdňovat.

**Nebezpečí výbuchu**

- Neskladujte v chladicím přístroji výbušné látky, jako např. spreje s hořlavým hnacím plynem.



**UPOZORNĚNÍ! Nedodržení těchto upozornění by mohlo mít za následek lehké nebo střední zranění.**

**Nebezpečí usmrcení elektrickým proudem**

- Odpojte chladicí přístroj od elektrického napájení
  - před každým čištěním a údržbou,
  - po každém použití.

**Nebezpečí ohrožení zdraví**

Aby se zabránilo kontaminaci potravin, dodržujte prosím následující pokyny:

- Zkontrolujte, zda chladicí výkon přístroje odpovídá požadavkům potravin nebo léčiv, které chcete skladovat.

- Skladujte potraviny pouze v originálním balení nebo ve vhodných nádobách.
- Otevření chladičho přístroje na delší dobu může způsobit značné zvýšení teploty v přihrádkách přístroje.
- Pravidelně čistěte povrchy, které se mohou dostat do kontaktu s potravinami a přístupnými odtokovými systémy.
- Je-li přístroj ponechán prázdný po dlouhou dobu:
  - Vypněte přístroj.
  - Odmrazte přístroj.
  - Vyčistěte a vysušte přístroj.
  - Nechejte víko otevřené, aby se zabránilo tvorbě plísně uvnitř přístroje.



### **POZOR! Nebezpečí poškození**

- Zkontrolujte, zda údaj o napětí na typovém štítku odpovídá údaji pro zdroje napájení.
- Připojte chladič přístroj pouze následujícím způsobem:
  - Připojte přírodní kabel na stejnosměrný proud k síti stejnosměrného proudu ve vozidle
  - Nebo přírodní kabel pro střídavý proud k síti střídavého proudu
- Nikdy nevytahujte zástrčku ze zásuvky tahem za kabel.
- Je-li chladič přístroj připojen do stejnosměrné zásuvky, odpojte chladič přístroj a jiné spotřebiče od baterie vozidla ještě před připojením rychlonabíjecího zařízení.
- Je-li chladič přístroj připojen do stejnosměrné zásuvky, odpojte chladič přístroj nebo jej vypněte, když vypínáte motor. V opačném případě může dojít k vybití baterie vozidla.
- Chladič přístroj není vhodný k přepravě leptavých látek nebo látek s obsahem rozpouštědel.
- Izolace chladičho přístroje obsahuje hořlavý cyklopentan a vyžaduje speciální postupy likvidace. Chladič přístroj odevzdejte na konci jeho životního cyklu do vhodného střediska pro recyklaci.
- Nepoužívejte uvnitř chladičho přístroje žádné elektrické přístroje, pouze pokud jsou k tomu takové přístroje doporučeny výrobcem.
- Chladič přístroj neinstalujte v blízkosti otevřeného ohně nebo jiných tepelných zdrojů (topení, přímé sluneční záření, plynová kamna apod.).

- **Riziko přehřátí!**

Zajistěte, aby bylo vždy kolem chladicího zařízení ze všech čtyř stran alespoň 50 mm volného místa k větrání. Větrací prostor udržujte volný bez jakýchkoli předmětů, které by mohly překážet proudu vzduchu a zabránit tak chlazení součástí zařízení. Chladicí zařízení neumísťujte do uzavřených schránek nebo prostor, kde nemůže proudit vzduch.

- Pamatujte, že nesmějí být zakryty větrací otvory.
- Do vnitřní nádoby nelijte žádné kapaliny ani do ní nedávejte led.
- Nikdy neponořujte chladicí přístroj do vody.
- Chladicí přístroj a kabely chraňte před horkem a vlhkem.
- Přístroj nesmí být vystaven dešti.

### 3 Obsah dodávky

Množství	Popis
1	Chladicí box
1	Přívodní kabel pro stejnosměrný proud
1	Přívodní kabel pro střídavý proud
1	Návod k obsluze

### 4 Použití v souladu s účelem

Chladicí box je vhodný pro chlazení potravin. Chladicí box lze používat i ve vozidlech. Chladicí box je navržen tak, aby mohl být provozován ze zásuvky stejnosměrného proudu vozidla nebo napájený střídavého proudu.

Chladicí box je vhodný i pro použití v kempech.

Chladicí box je určen pro použití v domácnostech a podobných aplikacích, jako jsou

- kuchyňky pro personál v obchodech, kancelářích a jiných pracovních prostorech,
- farmy,
- klienti v hotelech, motelech a jiných prostředních rezidenčního typu,
- ubytovací zařízení typu bed and breakfast,

- cateringové a jiné nebytové aplikace.

Chladicí box **není** vhodný pro:

- skladování žíravých, leptavých nebo rozpouštědla obsahujících látek

Tento chladicí box je vhodný pouze k určenému účelu a použití v souladu s tímto návodem.

Tento návod poskytuje informace, které jsou nezbytné pro řádnou instalaci a/nebo provoz chladicího boxu. Nedostatečná instalace a/nebo nesprávný provoz či údržba povedou k neuspokojivému výkonu a možné závadě.

Výrobce nepřijímá žádnou odpovědnost za jakékoli zranění nebo poškození výrobku vyplývající z následujícího:

- Nesprávné sestavení nebo připojení včetně nadměrného napětí
- Nesprávná údržba nebo použití jiných náhradních dílů než původních dílů dodaných výrobcem
- Změna výrobku bez výslovného souhlasu výrobce
- Použití k jiným účelům, než jsou popsány v tomto návodu

Společnost Dometic si vyhrazuje právo změnit vzhled a specifikace výrobku.

## 5 Popis funkce

Chladicí box je určen k chlazení, resp. udržování v chladném stavu. Chlazení je provedeno pomocí chladicího okruhu s kompresorem s nízkými nároky na údržbu. Velkorysá izolace a výkonný kompresor zajišťují účinné a rychlé chlazení.

Chladicí box je vhodný k mobilnímu využití.

Chladicí box dokáže odolat krátkodobému sklonu 30°, například na lodích.



### 5.1 Funkční rozsah

- Snímač stavu baterie, který chrání baterii vozidla, se při nízkém napětí baterie automaticky vypne
- Elektronický systém, který zabraňuje obrácení polarity
- Displej s ukazatelem teploty

## 5.2 Ovládací a indikační prvky

**Západka víka (obr. 1, strana 3)**

**Ovládací panel (obr. 2, strana 3)**

Položka	Popis	Vysvětlení
1		Zapnutí nebo vypnutí chladicího boxu, pokud tlačítko podržíte dvě sekundy stisknuté
2	Obrazovka displeje	Zobrazí informace
3	„+“	Stisknutím tlačítka jednou hodnotu zvýšíte.
4		<p>Stisknutím tlačítka jednou vstoupíte do režimu nastavení.</p> <p>Pokud chcete nastavit teplotu ( -18 °C až +20 °C), stiskněte dvakrát tlačítko a zvolte hodnotu pomocí „+“ a „-“. Nastavená teplota bude blikat 3krát. Blikající údaj teploty bude po 5 sekundách uložen.</p> <p>Pokud chcete nastavit jas, stiskněte třikrát tlačítko a zvolte hodnotu pomocí „+“ a „-“ (Bright d0 &gt; d1 &gt; d2 Dark).</p> <p>Tlačítko nastavení se automaticky uzamkne po 15 sekundách nečinnosti.</p> <p>Chcete-li tlačítka odemknout, stiskněte toto tlačítko na 3 sekundy. Odemčení se potvrdí akustickým signálem.</p>
5	„-“	Stisknutím tlačítka jednou hodnotu snížíte.

**Přívodní zdířky (obr. 3, strana 3)**

Položka	Popis
1	Zásuvka pro stejnosměrný proud
2	Držák pojistek
3	Nálepka s údajem o stejnosměrném proudu
4	Nálepka s údajem o střídavém proudu
5	Držák pojistek

**Polo  
žka** **Popis**

6 Zásuvka pro střídavý proud

## 6 Obsluha

### 6.1 Před prvním použitím

**POZNÁMKA**

Dříve než uvedete nový chladicí box do provozu, musíte jej z hygienických důvodů očistit vlhkou utěrkou jak zevnitř, tak zvenčí (viz též kap. „Čištění a péče“ na straně 253).

### 6.2 Úspora energie

- Zvolte dobře větrané místo, které je chráněno před přímým slunečním zářením.
- Teplé pokrmu nechejte před uložením do chladicího přístroje vychladnout.
- Neotevírejte chladicí přístroj častěji, než je nezbytně nutné.
- Nenechávejte chladicí přístroj otevřený déle, než je nutné.
- Pokud je chladicí box vybavený zásobníkem: Pro optimální spotřebu elektrické energie umístěte zásobník podle polohy při dodání.
- Pravidelně ověřujte, že těsnění víka stále řádně sedí.
- Odmrazte chladicí box, jakmile se vytvoří vrstva ledu.
- Zabraňte vzniku zbytečně nízkých vnitřních teplot.



## 6.3 Připojení chladicího boxu

### Použití zástrčky stejnosměrného proudu s pojistkou



#### **POZOR! Nebezpečí poškození**

Nedodržení tohoto pokynu může mít za následek poškození přístroje.

- K ochraně zařízení obsahuje dodaný kabel stejnosměrného proudu pojistku uvnitř zástrčky. **Neodstraňujte** zástrčku stejnosměrného proudu s pojistkou. Používejte pouze dodaný kabel stejnosměrného proudu.
- Odpojte chladicí přístroj a jiné spotřebiče od baterie vozidla, než připojíte baterii vozidla k rychlonabíječce. Přepětí může poškodit elektronické systémy chladicího přístroje.

- Připojte přívodní kabel na stejnosměrný proud ke zdířce stejnosměrného proudu chladicího boxu (obr. **3** 1, strana 3).
- Připojte přívodní kabel k zásuvce stejnosměrného proudu.

### Připojení k napájecí síti střídavého proudu



#### **NEBEZPEČÍ! Nebezpečí usmrcení elektrickým proudem**

Nedodržení těchto varování bude mít za následek smrt nebo vážné zranění.

- Nikdy nemanipulujte se zástrčkami a spínači s mokřýma rukama nebo pokud stojíte v mokru.
- Pokud používáte chladicí box na palubě lodi, která je připojena k napájecí síti střídavého proudu, musíte vždy instalovat mezi napájení střídavého proudu a chladicí box proudový chránič. Poradte se s odborníkem.

- Připojte přívodní kabel na střídavý proud k zásuvce střídavého napětí chladicího boxu (obr. **3** 6, strana 3).
- Připojte přívodní kabel k zásuvce střídavého proudu.

## 6.4 Použití snímače stavu baterie



### POZOR! Nebezpečí poškození

Nedodržení tohoto pokynu může mít za následek poškození baterie.

Po vypnutí snímačem baterie nebude baterie již plně nabitá.

Zamezte opakovanému spouštění nebo provozu elektrických spotřebičů bez delších fází nabíjení. Zajistěte dobití baterie.

Zařízení je vybaveno monitorem baterie s definovanou prahovou hodnotou, který chrání baterii vozidla před nadměrným vybitím, když je zařízení připojeno k palubnímu stejnosměrnému napájení.

Pokud je chladič box provozován při vypnutém zapalování vozidla, monitor baterie vypne chladič box, když napájecí napětí klesne pod definovanou mez. Chladič box se opět zapne, jakmile je nabitím baterie dosaženo napětí k opětovnému zapnutí.

<b>Vypínací napětí při 12 V</b>	11 V
<b>Napětí k opětovnému zapnutí při 12 V</b>	12 V
<b>Vypínací napětí při 24 V</b>	21,5 V
<b>Napětí k opětovnému zapnutí při 24 V</b>	23,0 V

## 6.5 Použití chladič boxu



### POZOR! Nebezpečí poškození

Nedodržení tohoto pokynu může mít za následek poškození přístroje.

Vždy zajistěte dostatečné větrání, aby se teplo vytvářené během provozu mohlo rozptýlit. Pamatujte, že nesmí být zakryty větrací otvory. Zajistěte, aby byla chladička postavena v dostatečné vzdálenosti od stěn nebo předmětů tak, aby mohl vzduch cirkulovat. Doporučujeme dodržet mezeru nejméně 50 mm kolem větracích otvorů.

► Postavte chladič box na pevný základ.



### POZNÁMKA

Postavte chladič box tak, jak je vidět na obrázku (obr. **1**, strana 3). Pokud budete chladič box používat v jiné orientaci, může dojít k poškození.

- ▶ Připojte chladicí box (kap. „Připojení chladicího boxu“ na straně 249).
- ✓ Chladicí box zahájí chlazení vnitřního prostoru.



### **POZOR! NEBEZPEČÍ V PŘÍPADĚ VELMI NÍZKÉ TEPLoty**

Nedodržení tohoto pokynu může mít za následek poškození předmětů umístěných v chladicím boxu.

Dbejte, aby byly v chladicím boxu skladovány pouze předměty nebo potraviny, které je dovoleno chladit za nastavené teploty.



### **POZNÁMKA – Zobrazená teplota**

Zobrazená teplota se vztahuje na střed vnitřního prostoru. Teplota na jiných místech se může od této teploty lišit.



### **POZNÁMKA**

Při provozu z baterie se displej automaticky vypne, je-li napětí baterie nízké.



Abyste zabránili odpadu z potravin, dbejte následujícího:

- Udržujte výkyvy teploty co nejnižší. Chladicí přístroj otevřete pouze na nezbytně nutnou dobu. Potraviny skladujte takovým způsobem, aby vzduch mohl stále dobře cirkulovat.
- Teplotu nastavte podle množství a typu potravin.
- Potraviny mohou snadno pohlcovat nebo uvolňovat zápach nebo vůni. Potraviny vždy uchovávejte zakryté nebo v uzavřených nádobách/lahvích.

## **6.6 Zajištění víka chladicího boxu**

- ▶ Zvedněte západku (obr. **1**, strana 3) a zavřete víko.
- ▶ Uvolněte aretaci.
- ✓ Aretace slyšitelně zaskočí a zajistí víko chladicího přístroje.

## **6.7 Nastavení teploty**

- ▶ Tlačítka odemknete stisknutím tlačítka  na 3 sekundy (obr. **2** 4, strana 3).
- ✓ Odemčení se potvrdí akustickým signálem.
- ▶ Do režimu nastavení vstoupíte jedním stisknutím tlačítka .
- ▶ Nastavení teploty zadáte jedním stisknutím tlačítka .

- ▶ Vyberte pomocí tlačítek „+“ (obr. 2 3, strana 3) a „-“ (obr. 2 5, strana 3) teplotu chlazení.
- ✓ Na displeji se zobrazí na několik sekund nastavená teplota. Displej několikrát zabliká a poté se opět zobrazí aktuální teplota.

## 6.8 Vypnutí chladicího boxu

- ▶ Vyprázdněte chladicí box.
- ▶ Vypněte chladicí box.
- ▶ Vytáhněte přívodní kabel.

Pokud nebudete chladicí box déle používat:

- ▶ Nechejte víko pootevřené. Tím se zabrání tvorbě zápachu.

## 6.9 Odmrazování chladicího boxu

Vzdušná vlhkost se může srážet uvnitř chladicího přístroje nebo na výparníku. Tím se snižuje chladicí výkon.



### **POZOR! Nebezpečí poškození**

Nedodržení tohoto pokynu může mít za následek poškození přístroje.

Nepoužívejte k odstraňování ledu nebo k uvolňování přimrzlých předmětů špičaté nástroje.

Při rozmrazování chladicího boxu postupujte takto:

- ▶ Vyměte obsah z chladicího boxu.
- ▶ Uložte jej případně do jiného chladicího přístroje, aby zůstal v chladu.
- ▶ Vypněte přístroj.
- ▶ Nechejte víko otevřené.
- ▶ Otřete odmrazenou vodu.

## 6.10 Výměna pojistek



### **VÝSTRAHA! Nebezpečí usmrcení elektrickým proudem**

Nedodržení tohoto varování bude mít za následek smrt nebo vážné zranění.

Před výměnou pojistek přístroje odpojte napájení a přívodní kabel.

- ▶ Odpojte přístroj od napájení.
- ▶ Vyměňte přívodní kabel.
- ▶ Pojistku (8 A 32 V) vyměňte, jak je vyobrazeno (obr. **4**, strana 3).
- ▶ Opět připojte napájení k přístroji.

## 7 Čištění a péče



### **VÝSTRAHA! Nebezpečí usmrcení elektrickým proudem**

Nedodržení tohoto varování by mohlo mít za následek smrt nebo vážné zranění.

Před zahájením jakéhokoliv čištění nebo údržby odpojte výrobek od napájení.



### **POZOR! Nebezpečí poškození**

Nedodržení těchto pokynů může mít za následek poškození přístroje.

- Nikdy neumývejte chladicí box pod tekoucí vodou nebo ve vodní lázni.
- K čištění nepoužívejte čisticí písky nebo tvrdé předměty, může dojít k poškození chladicího boxu.

- ▶ Pokud je to nutné, očistěte přístroj zevnitř a zvenčí vlhkým hadrem.
- ▶ Zajistěte, aby nebyly větrací a odvětrávací otvory přístroje zaprášené a znečištěné. Tím může být teplo vznikající za provozu odváděno a nedojde k poškození přístroje.

## 8 Odstraňování poruch a závad

Porucha	Možná příčina	Návrh řešení
Přístroj nefunguje (zástrčka stejnosměrného proudu je zasunutá).	Zásuvka stejnosměrného proudu není pod napětím.	Ve většině automobilů musíte nejprve spustit zapalování, aby byla zásuvka se stejnosměrným proudem pod napětím.
	Vadný kompresor.	To lze opravit pouze v autorizovaném servisu.
	Napětí baterie vozidla je příliš nízké.	Zkontrolujte baterii vozidla a případně ji nabijte.
	Zásuvka stejnosměrného proudu je znečištěná. Následkem je špatný elektrický kontakt.	Pokud je zástrčka chladičového boxu v zásuvce stejnosměrného proudu velmi horká, buď očištěte zásuvku nebo zkontrolujte, zda je zástrčka správně namontována.
	Pojistka zástrčky stejnosměrného proudu je přepálená.	Vyměňte pojistku (8 A) zástrčky stejnosměrného proudu, viz kap. „Výměna pojistek“ na straně 253.
Přístroj nefunguje (zástrčka stejnosměrného střídavého proudu je zasunutá).	Pojistka vozidla je přepálená.	Vyměňte pojistku stejnosměrné zásuvky vozidla. Viz návod k obsluze vašeho vozidla.
	Zásuvka střídavého proudu není pod napětím.	Zkontrolujte, zda je připojení zástrčky střídavého proudu v pořádku.
	Vadný kompresor.	To lze opravit pouze v autorizovaném servisu.
Na displeji se zobrazuje chybové hlášení (např. „E1“) a přístroj nechladí.	Zásuvka střídavého proudu je znečištěná. Následkem je špatný elektrický kontakt.	Pokud je zástrčka chladičového boxu v zásuvce střídavého proudu velmi horká, buď očištěte zásuvku nebo zkontrolujte, zda je zástrčka správně namontována.
	Interní provozní porucha vypnula přístroj.	To lze opravit pouze v autorizovaném servisu.

## 9 Záruka

Na výrobek je poskytována záruka v souladu s platnými zákony. Pokud je výrobek vadný, obraťte se na svého prodejce nebo na pobočku výrobce ve vaší zemi (viz [dometic.com/dealer](http://dometic.com/dealer)).

K vyřízení opravy a záruky nezapomeňte spolu s výrobkem odeslat následující dokumenty:

- Kopii účtenky s datem zakoupení,
- Uvedení důvodu reklamace nebo popisu vady.

Upozorňujeme, že oprava svépomocí nebo neodborná oprava může ohrozit bezpečnost a vést ke ztrátě záruky.

## 10 Likvidace

### Recyklace výrobků s nevyměnitelnými bateriemi, dobíjecími bateriemi nebo světelnými zdroji



- Pokud výrobek obsahuje nevyměnitelné baterie, dobíjecí baterie nebo světelné zdroje, nemusíte je před likvidací odstraňovat.
- Pokud budete chtít výrobek definitivně zlikvidovat, informace o příslušném postupu v souladu s platnými předpisy pro likvidaci vám sdělí místní recyklační středisko nebo specializovaný prodejce.
- Výrobek lze bezplatně zlikvidovat.

### Recyklace obalového materiálu



- Obalový materiál likvidujte v odpadu určeném k recyklaci.

## 11 Technické údaje

	MCG15
Napájecí napětí:	12/24 V $\overline{=}$ 100 to 240 V $\overline{w}$
Jmenovitý proud:	12 V $\overline{=}$ : 4 A 24 V $\overline{=}$ : 2 A 100 V $\sim$ : 0,85 A 240 V $\sim$ : 0,4 A

	<b>MCG15</b>
Chladicí výkon:	-18 °C až +20 °C
Celkový objem:	15 l
Klimatická třída:	N
Okolní teplota:	+16 °C až +32 °C
Objem chladiva:	35 g
Ekvivalent CO <sub>2</sub> :	0,05 t
Potenciál skleníkových plynů (GWP):	1430
Rozměry (D x Š x V):	587 x 344 x 261 mm
Hmotnost:	9,5 kg

**POZNÁMKA**

Pokud je okolní teplota vyšší než +32 °C, nelze dosáhnout minimální teploty.

Zkouška/certifikáty:



Chladicí okruh obsahuje médium R134a.

Tento výrobek obsahuje fluorované skleníkové plyny.

Chladicí jednotka je hermeticky utěsněná.



Dôkladne si prečítajte tento návod a dodržiavajte všetky pokyny, usmernenia a varovania uvedené v tomto návode k výrobku, aby sa zaručilo, že výrobok sa vždy bude správne inštalovať, používať a udržiavať. Tento návod **MUSÍ** zostať priložený k výrobku.

Používaním tohto výrobku týmto potvrdzujete, že ste si dôkladne prečítali všetky pokyny, usmernenia a varovania a že rozumiete a súhlasíte s dodržiavaním všetkých uvedených podmienok. Súhlasíte, že tento výrobok budete používať len v súlade so zamýšľaným použitím a v súlade s pokynmi, usmerneniami a varovania uvedenými v tomto návode k výrobku, ako aj v súlade so všetkými platnými zákonmi a nariadeniami. V prípade, že si neprečítate a nebudete sa riadiť pokynmi a varovaniami uvedenými v tomto návode, môže mať za následok vaše poranenie alebo poranenie iných osôb, poškodenie vášho výrobku alebo poškodenie majetku v jeho blízkosti. Tento návod k výrobku vrátane pokynov, usmernení a varovaní, a súvisiaci dokumentácia môže podliehať zmenám a aktualizáciám. Najaktuálnejšie informácie o výrobku nájdete na adrese [documents.dometic.com](http://documents.dometic.com).

## Obsah

1	Vysvetlenie symbolov. . . . .	225
2	Bezpečnostné pokyny . . . . .	226
3	Rozsah dodávky . . . . .	229
4	Používanie v súlade s určením . . . . .	229
5	Opis činnosti . . . . .	230
6	Obsluha . . . . .	232
7	Čistenie a údržba . . . . .	237
8	Odstraňovanie porúch . . . . .	238
9	Záruka . . . . .	239
10	Likvidácia. . . . .	239
11	Technické údaje . . . . .	239

## 1 Vysvetlenie symbolov



### **NEBZPEČENSTVO!**

**Bezpečnostný pokyn:** Označuje nebezpečnú situáciu, ktorej následkom je smrť alebo vážne zranenie, ak sa jej nezabráni.



### **VÝSTRAHA!**

**Bezpečnostný pokyn:** Označuje nebezpečnú situáciu, ktorej následkom môže byť smrť alebo vážne zranenie, ak sa jej nezabráni.

**UPOZORNENIE!**

**Bezpečnostný pokyn:** Označuje nebezpečnú situáciu, ktorej následnom môže byť malé alebo stredne ťažké zranenie, ak sa jej nezabráni.

**POZOR!**

Označuje situáciu, ktorej následnom môže byť poškodenie majetku, ak sa jej nezabráni.

**POZNÁMKA**

Doplňujúce informácie týkajúce sa obsluhy produktu.

## 2 Bezpečnostné pokyny



**NEBEZPEČENSTVO! Nedodržanie týchto varovaní bude mať za následok smrť alebo vážne poranenie.**

**Nebezpečenstvo úrazu elektrickým prúdom**

- U lodí: Pri sieťovej prevádzke bezpodmienečne zabezpečte, aby napájanie prúdom bolo zaistené FI prúdovým chráničom.
- Nikdy sa nedotýkajte holými rukami obnažených vodičov. To platí predovšetkým pri prevádzke prostredníctvom siete striedavého prúdu.
- Pred uvedením zariadenia do prevádzky dbajte na to, aby bolo suché prírodné vedenie a zástrčka.



**VÝSTRAHA! Nedodržanie týchto varovaní môže mať za následok smrť alebo vážne poranenie.**

**Nebezpečenstvo úrazu elektrickým prúdom**

- Nepoužívajte chladiace zariadenie, ak je viditeľne poškodené.
- Ak je pripájací kábel tohto chladiaceho zariadenia poškodený, musí jeho výmenu vykonať výrobca alebo jeho servisný technik alebo podobne spôsobilá osoba, aby sa zabránilo bezpečnostným rizikám.
- Opravy tohto chladiaceho zariadenia smie vykonávať len kvalifikovaný personál. Nesprávne opravy môžu zapríčiniť vážne riziká.
- Zariadenie pripájajte do zásuviek, ktoré zaručia správne pripojenie, najmä vtedy, keď je zariadenie potrebné uzemniť.

### Nebezpečenstvo požiaru

- Pri umiestňovaní zariadenia sa ubezpečte, že napájací kábel nie je zachytený alebo poškodený.
- Neumiestňuje žiadne viacnásobné prenosné zásuvky alebo prenosné napájacie adaptéry na zadnú stranu zariadenia.
- Udržujte vetracie otvory na telese zariadenia alebo v zabudovaných konštrukciách nezablokované.
- Nepoužívajte žiadne mechanické predmety alebo iné prostriedky na urýchlenie procesu rozmrazovania, okrem prípadu, keď ich výrobca odporúča na tento účel.
- Nepoškodte chladiaci okruh.

### Nebezpečenstvo ohrozenia zdravia

- Toto zariadenie smú používať deti od 8 rokov a osoby so zníženými psychickými, zmyslovými alebo mentálnymi schopnosťami a vedomosťami, keď sú pod dozorom alebo keď boli poučené o bezpečnom používaní zariadenia a chápu, aké riziká z toho vyplývajú.
- Deti sa nesmú hrať so zariadením.
- Čistenie a bežnú údržbu nesmú vykonávať deti bez dozoru.
- Deti vo veku od 3 do 8 rokov smú vkladať potraviny do chladiacich zariadení a tiež ich z nich vyberať.

### Nebezpečenstvo výbuchu

- V chladiacom zariadení neskladujte látky, u ktorých hrozí nebezpečenstvo výbuchu napr. sprejové nádoby s horľavým hnacím plynom.



**UPOZORNENIE! Nedodržanie týchto upozornení môže mať za následok drobné alebo stredne ťažké poranenie.**

### Nebezpečenstvo úrazu elektrickým prúdom

- Chladiace zariadenie odpojte od zdroja napätia
  - pred každým čistením a údržbou,
  - po každom použití.

### Nebezpečenstvo ohrozenia zdravia

Pre zabránenie kontaminácii potravín dodržte nasledujúce pokyny:

- Skontrolujte, či chladiaci výkon zariadenia zodpovedá požiadavkám potravín alebo liekov, ktoré chcete chladiť.

- Potraviny sa smú skladovať len v originálnych baleniach alebo vhodných nádobách.
- Otvorenie chladiaceho zariadenia na dlhšiu dobu môže spôsobiť výrazné zvýšenie teploty v priehradkách zariadenia.
- Pravidelne čistite povrchy, ktoré môžu prísť do kontaktu s potravinami a prístupnými systémami na odvádzanie kondenzátu.
- Ak zariadenie ponecháte prázdne na dlhý čas:
  - Vypnite zariadenie.
  - Odmrazte zariadenie.
  - Zariadenie vyčistite a usušte.
  - Nechajte otvorené veko, aby ste zabránili tvorbe plesní vnútri zariadenia.



### **POZOR! Nebezpečenstvo poškodenia**

- Skontrolujte, či údaj o napätí na typovom štítku súhlasí s údajom na zdroji napájania.
- Chladiace zariadenie pripájajte iba nasledovne:
  - Pripojte pripájací kábel na jednosmerný prúd k zdroju jednosmerného prúdu vo vozidle
  - alebo pripojte pripájací kábel na striedavý prúd do zásuvky so striedavým prúdom.
- Konektor nikdy nevyťahujte zo zásuvky za kábel.
- Ak je chladiace zariadenie zapojené do zásuvky s jednosmerným prúdom, pred pripojením rúchlonačítačky odpojte chladiace zariadenie a ostatné elektrické spotrebiče.
- Ak je chladiace zariadenie zapojené do zásuvky s jednosmerným prúdom, pri vypnutí motora odpojte alebo vypnite chladiace zariadenie. Inak sa môže vybiť batéria vozidla.
- Chladiace zariadenie nie je vhodné na prepravu žieravých látok alebo látok s obsahom rozpúšťadiel.
- Izolácia chladiaceho zariadenia obsahuje horľavý cyklopentán a vyžaduje si špeciálne postupy pri likvidácii. Po uplynutí jeho životnosti odovzdanie chladiaceho zariadenia na vhodnú recykláciu.
- Nepoužívajte žiadne elektrické zariadenia v chladiacom zariadení, okrem prípadu, keď výrobca odporúča používanie týchto zariadení takýmto spôsobom.

- Neumiestňujte chladiace zariadenie do blízkosti otvoreného plameňa alebo iných zdrojov tepla (ohrievače, priame slnečné žiarenie, plynové rúry atď.).
- **Riziko prehriatia!**  
Ubezpečte sa, že po celú dobu je na všetkých štyroch stranách chladiaceho zariadenia minimálne 50 mm voľného priestoru na vetranie. Neblokujte vetrací priestor žiadnymi predmetmi, ktoré by mohli prekážať prúdeniu vzduchu k chladiacim súčiastkam.  
Neumiestňujte chladiace zariadenie do uzavretých priehradiek alebo priestorov bez prúdenia alebo s minimálnym prúdením vzduchu.
- Dbajte na to, aby vetracie otvory neboli zakryté.
- Do vnútorného zásobníka neplňte ľad ani žiadne kvapaliny.
- Chladiace zariadenie nikdy neponárajte do vody.
- Chráňte chladiace zariadenie a káble pred vysokými teplotami a vlhkosťou.
- Zariadenie nevystavujte dažďu.

### 3 Rozsah dodávky

Počet	Opis
1	Chladiaci box
1	Pripájací kábel na jednosmerný prúd
1	Pripájací kábel na striedavý prúd
1	Návod na obsluhu

### 4 Používanie v súlade s určením

Chladiaci box je vhodný na chladenie potravín. Chladiaci box je tiež vhodný na použitie vo vozidlách. Chladiaci box je skonštruovaný na pripojenie k zásuvke na jednosmerný prúd vozidla alebo na pripojenie k sieti so striedavým prúdom.

Chladiaci box je tiež vhodný na kempovanie.

Chladiaci box je určený na použitie v domácnosti a na podobné použitie, napríklad

- v kuchynkách pre zamestnancov v obchodoch, kanceláriách a iných pracovných prostrediach
- na chalupách
- zákazníkmi v hoteloch, motelloch a v iných typoch ubytovacích zariadení
- v zariadeniach typu Bed and Breakfast
- v kateringovej alebo podobných veľkoobchodných zariadeniach

Chladiaci box **nie je** vhodný na:

- skladovanie korozívnych, žieravých látok alebo látok obsahujúcich rozpúšťadlá,

Tento chladiaci box je vhodný iba na použitie na určený účel a použitie v súlade s týmto návodom.

Tento návod obsahuje informácie, ktoré sú nevyhnutné pre správnu inštaláciu a/alebo obsluhu chladiaceho boxu. Chybná inštalácia a/alebo nesprávna obsluha či údržba bude mať za následok neuspokojivý výkon a možnú poruchu.

Výrobca nenesie žiadnu zodpovednosť za akékoľvek poranenia či škody na výrobku spôsobené:

- nesprávnou montážou alebo pripojením vrátane nadmerného napätia
- nesprávnou údržbou alebo použitím iných ako originálnych náhradných dielov poskytnutých výrobcom
- Zmeny produktu bez výslovného povolenia výrobcu
- Použitie na iné účely než na účely opísané v návode

Firma Dometic si vyhradzuje právo na zmenu vzhľadu a technických parametrov výrobku.

## 5 Opis činnosti

V chladiacom boxe je možné chladiť potraviny a udržiavať ich chladné. Chladienie sa uskutočňuje prostredníctvom takmer bezúdržbového chladiaceho okruhu s kompresorom. Dostatočná izolácia a výkonný kompresor zaručujú účinné a rýchle chladienie.

Chladiaci box je určený na mobilné použitie.

Chladiaci box vydrží krátkodobý náklon 30°, napríklad na člnoch.



## 5.1 Rozsah funkcií

- Indikátor batérie na ochranu batérie vozidla automaticky vypne batériu pri nízkom napätí
- Elektronický systém na predchádzanie zmene polarity
- Displej s ukazovateľom teploty

## 5.2 Ovládacie a indikačné prvky

Západka veka (obr. **1**, strane 3)

Ovládací panel (obr. **2**, strane 3)

Položka	Opis	Vysvetlenie
1		Zapne alebo vypne chladiaci box, keď sa tlačidlo stlačí na dve sekundy
2	Obrazovka displeja	Zobrazuje informácie
3	„+“	Na zvýšenie hodnoty jedenkrát stlačte tlačidlo.
4		<p>Na vstup do režimu nastavení jedenkrát stlačte tlačidlo.</p> <p>Pre nastavenie teploty (–18 °C až +20 °C) dvakrát stlačte tlačidlo a s pomocou „+“ a „-“ navolte hodnotu. Nastavená teplota 3-krát zabliká. Blikajúca teplota sa po 5 sekundách uloží.</p> <p>Pre nastavenie jasu trikrát stlačte tlačidlo a s pomocou „+“ a „-“ navolte hodnotu (Svetlý d0 &gt; d1 &gt; d2 Tmavý).</p> <p>Ak tlačidlo nastavenia nestlačíte, po 15 sekundách sa automaticky uzamkne.</p> <p>Na odomknutie tlačidiel stlačte toto tlačidlo na 3 sekundy. Pípnutie potvrdí odomknutie.</p>
5	„-“	Na zníženie hodnoty jedenkrát stlačte tlačidlo.

## Pripojovacie zásuvky (obr. 3, strane 3)

Položka	Opis
1	Zásuvka na jednosmerný prúd
2	Držiak poistky
3	Označenie jednosmerného prúdu
4	Označenie striedavého prúdu
5	Držiak poistky
6	Zásuvka na jednosmerný prúd

## 6 Obsluha

### 6.1 Pred prvým použitím



#### POZNÁMKA

Pred uvedením chladiaceho boxu do prevádzky by ste ho z hygienických dôvodov mali vyčistiť zvonku a zvnútra vlhkou handričkou (pozri tiež kap. „Čistenie a údržba“ na strane 237).

### 6.2 Úspora energie

- Vyberte si dobre odvetrané miesto, ktoré je chránené pred priamym slnečným svetlom.
- Teplé jedlá nechajte pred vloženíím do chladiaceho zariadenia najprv vychladnúť.
- Chladiace zariadenie neotvárajte častejšie, ako je to potrebné.
- Chladiace zariadenie nenechávajte otvorené dlhšie, ako je nevyhnutné.
- Ak chladiaci box disponuje košom: Pre optimálnu spotrebu energie umiestnite kôš podľa jeho umiestnenia pri dodaní.
- Pravidelne kontrolujte, či tesnenie veka stále pevne drží.
- Odmrazte chladiaci box hneď, ako sa vytvorí vrstva námrazy.
- Zabráňte zbytočne nízkej teplote vnútri zariadenia.



## 6.3 Pripojenie chladiaceho boxu

### Použitie zástrčky na jednosmerný prúd s poistkou



#### **POZOR! Nebezpečenstvo poškodenia**

Nedodržanie tohto pokynu môže mať za následok poškodenie zariadenia.

- Na ochranu zariadenia sa kábel na jednosmerný prúd dodáva s poistkou vo vnútri zástrčky. **Neodstraňujte** zástrčku na jednosmerný prúd s poistkou. Používajte len dodaný kábel na jednosmerný prúd.
- Pred pripojením batérie vozidla k rýchlonačítačke odpojte chladiace zariadenie a iné spotrebiče od batérie vozidla. Prepätie môže poškodiť elektroniku chladiaceho zariadenia.

- Pripojte pripájací kábel jednosmerného prúdu do zásuvky jednosmerného prúdu chladiaceho boxu (obr. **3** 1, strane 3).
- Pripojte pripájací kábel do zásuvky s jednosmerným prúdom.

### Pripojenie k sieti striedavého napätia



#### **NEBZPEČENSTVO! Nebezpečenstvo úrazu elektrickým prúdom**

Nedodržanie týchto varovaní bude mať za následok smrť alebo vážne poranenie.

- Nikdy nemanipulujte s konektormi a spínačmi, keď máte mokré ruky alebo stojíte vo vode.
- Keď prevádzkujete chladiaci box na palube lode zo siete striedavého napätia, musíte v každom prípade medzi napájanie striedavým prúdom a chladiaci box zapojiť prúdový chránič. Poradte sa s kvalifikovaným odborníkom.

- Pripojte pripájací kábel striedavého prúdu do zásuvky striedavého prúdu chladiaceho boxu (obr. **3** 6, strane 3).
- Pripojte pripájací kábel do zásuvky so striedavým prúdom.

## 6.4 Použitie indikátora batérie



### **POZOR! Nebezpečenstvo poškodenia**

Nedodržanie tohto pokynu môže mať za následok poškodenie batérie.

Pri vypnutí indikátorom batérie už batéria nemá svoju plnú kapacitu nabitia. Vyvarujte sa opakovaného spúšťania alebo prevádzkovania elektrických spotrebičov bez dlhších nabíjajúcich fáz.

Postarajte sa, aby sa batéria opäť nabila.

Zariadenie je vybavené indikátorom batérie s nastavenou prahovou hodnotou, ktorý chráni batériu vášho vozidla pred hlbokým vybitím pri pripojení k jednosmernej palubnej sieti.

Ak sa chladiaci box používa pri vypnutom zapaľovaní vozidla, indikátor batérie vypne chladiaci box, keď napájacie napätie klesne pod nastavenú hodnotu. Chladiaci box sa znova zapne hneď, ako sa nabitím batérie dosiahne znovuzapínacie napätie.

<b>Vypínacie napätie pri 12 V</b>	11 V
<b>Znovuzapínacie napätie pri 12 V</b>	12 V
<b>Vypínacie napätie pri 24 V</b>	21,5 V
<b>Znovuzapínacie napätie pri 24 V</b>	23,0 V

## 6.5 Použitie chladiaceho boxu



### **POZOR! Nebezpečenstvo poškodenia**

Nedodržanie tohto pokynu môže mať za následok poškodenie zariadenia.

Zabezpečte po celú dobu dostatočné vetranie, aby teplo vytvárané počas prevádzky mohlo byť odvádzané. Dbajte na to, aby vetracie otvory neboli zakryté. Zabezpečte, aby zariadenie bolo v dostatočnej vzdialenosti od stien alebo predmetov, takže bude zaručená cirkulácia vzduchu. Odporúčame dodržať medzeru aspoň 50 mm okolo vetracích otvorov.

- Postavte chladiaci box na pevný podklad.

**POZNÁMKA**

Chladiaci box umiestnite podľa vyobrazenia (obr. **1**, strane 3). Ak sa box prevádzkuje v inej polohe, môže sa poškodiť.

- ▶ Pripojte chladiaci box (kap. „Pripojenie chladiaceho boxu“ na strane 233).
- ✓ Chladiaci box sa spustí s chladením vnútorného priestoru.

**POZOR! NEBEZPEČENSTVO NADMERNE NÍZKEJ TEPLoty**

Nedodržanie tohto pokynu môže mať za následok poškodenie predmetov uložených v chladiacom boxe. Dbajte na to, aby sa v chladiacom zariadení nachádzali len predmety, príp. tovar, ktoré sa môžu chladiť na zvolenú teplotu.

**POZNÁMKA – Zobrazená teplota**

Zobrazená teplota sa vzťahuje na stred interiéru. Teplota na iných miestach môže byť odlišná.

**POZNÁMKA**

Pri napájaní z batérie sa displej automaticky vypne, ak je napätie batérie nízke.



Abyste predišli plytvaniu potravinami, vezmite na vedomie nasledujúce:

- Zabráňte kolísaniu teploty v čo najväčšej možnej miere. Chladiace zariadenie otvárajte iba tak často a na takú dobu, ako je nevyhnutné. Skladujte potraviny tak, aby vzduch stále mohol dobre cirkulovať.
- Prispôsobte teplotu množstvu a druhu potravín.
- Potraviny dokážu ľahko absorbovať alebo uvoľňovať pachy či chute. Potraviny vždy skladujte zakryté alebo v uzavretých nádobách/fľašiach.

## 6.6 Zaistenie veka chladiaceho boxu západkou

- ▶ Nadvihnite západku (obr. **1**, strane 3) a zatvorte veko.
- ▶ Uvoľnite západku.
- ✓ Západka počuteľne zapadne na miesto a zaistí veko chladiaceho zariadenia.

## 6.7 Nastavenie teploty

- ▶ Na odomknutie tlačidiel stlačte na 3 sekundy tlačidlo  (obr. **2** 4, strane 3).
- ✓ Pípnutie potvrdí odomknutie.
- ▶ Na vstup do režimu nastavení jedenkrát stlačte tlačidlo .
- ▶ Na vstup do nastavení teploty jedenkrát stlačte tlačidlo .
- ▶ Použite tlačidlá „+“ (obr. **2** 3, strane 3) a „-“ (obr. **2** 5, strane 3) na voľbu teploty chladienia.
- ✓ Displej zobrazí na niekoľko sekúnd nastavenú teplotu. Displej niekoľkokrát zabliká a potom sa znova zobrazí aktuálna teplota.

## 6.8 Vypnutie chladiaceho boxu

- ▶ Vyprázdňte chladiaci box.
- ▶ Vypnite chladiaci box.
- ▶ Vytiahnite pripájací kábel.

Ak chladiaci box dlhší čas nebudete používať:

- ▶ Nechajte veko pootvorené. Zabráňte tým tvorbe zápachu.

## 6.9 Odmrazenie chladiaceho boxu

Vlhkosť vzduchu môžu vo vnútri chladiaceho zariadenia alebo na výparníku vytvárať námrazu. Tým sa znižuje chladiaci výkon.



### **POZOR! Nebezpečenstvo poškodenia**

Nedodržanie tohto pokynu môže mať za následok poškodenie zariadenia.

Na odstránenie vrstvy námrazy alebo uvoľnenie primrznutých predmetov nepoužívajte tvrdé alebo špicaté nástroje.

Pri odmrazovaní chladiaceho boxu postupujte nasledovne:

- ▶ Vyberte obsah chladiaceho boxu.
- ▶ V prípade potreby ho uskladnite v inom chladiacom zariadení, aby zostal chladený.

- ▶ Vypnite zariadenie.
- ▶ Veko nechajte otvorené.
- ▶ Utrite rozmrazenú vodu.

## 6.10 Výmena poistky



### **VÝSTRAHA! Nebezpečenstvo úrazu elektrickým prúdom**

Nedodržanie tohto varovania bude mať za následok smrť alebo vážne poranenie.

Pred výmenou poistky zariadenia odpojte zdroj napájania a pripájacie káble.

- ▶ Odpojte prívod elektrickej energie do zariadenia.
- ▶ Vytiahnite pripájací kábel.
- ▶ Vymeňte poistku (8 A 32 V) podľa obrázku (obr. **4**, strane 3).
- ▶ Znovu pripojte prívod elektrickej energie do zariadenia.

## 7 Čistenie a údržba



### **VÝSTRAHA! Nebezpečenstvo úrazu elektrickým prúdom**

Nedodržanie tohto varovania môže mať za následok smrť alebo vážne poranenie.

Pred každým čistením a ošetrovaním odpojte zariadenie od napájania.



### **POZOR! Nebezpečenstvo poškodenia**

Nedodržanie týchto pokynov môže mať za následok poškodenie zariadenia.

- Chladiaci box nikdy nečistite pod tečúcou vodou alebo dokonca vo vode.
- Na čistenie nepoužívajte ostré čistiace prostriedky alebo tvrdé predmety, pretože by mohli poškodiť chladiaci box.

- ▶ Vyčistite zariadenie zvnútra a zvonku príležitostne vlhkou handrou.
- ▶ Zabezpečte, aby vetracie a odvzdušňovacie otvory zariadenia boli bez prachu a nečistôt, aby sa teplo vznikajúce pri prevádzke mohlo odvádzať a aby sa zariadenie nepoškodilo.

## 8 Odstraňovanie porúch

Porucha	Možná príčina	Návrh riešenia
Zariadenie nefunguje (zástrčka na jednosmerný prúd je pripojená).	V zásuvke na jednosmerný prúd nie je prítomné napätie.	Vo väčšine vozidiel sa musí zapnúť zapalovanie, aby mala zásuvka na jednosmerný prúd napätie.
	Kompresor je chybný.	Opravu môže vykonať iba autorizované servisné stredisko.
	Napätie batérie vozidla je príliš nízke.	Zmerajte napätie batérie vozidla a v prípade potreby ju nabite.
	Zásuvka na jednosmerný prúd je znečistená. To má za následok zlý elektrický kontakt.	Keď sa konektor chladiaceho boxu v zásuvke na jednosmerný prúd veľmi zohreje, musí sa buď vyčistiť objímka zásuvky s jednosmerným prúdom alebo konektor pravdepodobne nie je správne zostavený.
	Poistka zástrčky na jednosmerný prúd je prehorená.	Vymeňte poistku (8 A) zástrčky na jednosmerný prúd, pozri kap. „Výmena poistky“ na strane 237.
Zariadenie nefunguje (zástrčka na striedavý prúd je pripojená).	Poistka vozidla je prehorená.	Vymeňte poistku jednosmerného prúdu zásuvky vozidla. Pozrite si návod na obsluhu vášho vozidla.
	V zásuvke na striedavý prúd nie je prítomné napätie.	Ubezpečte sa, že pripojenie zástrčky na striedavý prúd je dobré.
	Kompresor je chybný.	Opravu môže vykonať iba autorizované servisné stredisko.
Na displeji sa zobrazí hlásenie chyby (napr. „E1“) a zariadenie nechladí.	Zásuvka na striedavý prúd je znečistená. To má za následok zlý elektrický kontakt.	Keď sa konektor chladiaceho boxu v zásuvke na striedavý prúd veľmi zohreje, musí sa buď vyčistiť objímka zásuvky na striedavý prúd alebo konektor pravdepodobne nie je správne zostavený.
	Zariadenie sa vyplo kvôli internej prevádzkovej poruche.	Opravu môže vykonať iba autorizované servisné stredisko.

## 9 Záruka

Platí zákonom stanovená záručná lehota. Ak je výrobok poškodený, obráťte sa na svojho predajcu alebo pobočku výrobcu vo svojej krajine (pozri [dome-tic.com/dealer](http://dome-tic.com/dealer)).

Ak žiadate o vybavenie opravy alebo nárokov vyplývajúcich zo záruky, k zaslanému produktu musíte priložiť nasledujúce dokumenty:

- Kópiu faktúry s dátumom kúpy,
- Dôvod reklamácie alebo opis chyby.

Upozorňujeme Vás, že samooprava alebo neodborná oprava môže mať za následok ohrozenie bezpečnosti a zánik záruky.

## 10 Likvidácia

### Recyklácia výrobkov s integrovanými batériami, nabíjateľnými batériami alebo svetelnými zdrojmi



- Ak výrobok obsahuje integrované batérie, nabíjateľné batérie alebo svetelné zdroje, nemusíte ich pred likvidáciou vyberať.
- Keď výrobok chcete definitívne vyradiť z prevádzky, informujte sa v najbližšom recyklačnom stredisku alebo u svojho špecializovaného predajcu o príslušných predpisoch týkajúcich sa likvidácie.
- Výrobok je možné bezplatne zlikvidovať.

### Recyklácia obalového materiálu



- Obalový materiál dávajte podľa možnosti do príslušného recyklovateľného odpadu.

## 11 Technické údaje

	MCG15
Pripájacie napätie:	12/24 V $\overline{=}$ 100 až 240 V $\overline{w}$
Menovitý prúd:	12 V $\overline{=}$ : 4 A 24 V $\overline{=}$ : 2 A 100 V $\sim$ : 0,85 A 240 V $\sim$ : 0,4 A

	<b>MCG15</b>
Chladiaci výkon:	-18 °C až +20 °C
Celkový objem:	15 l
Klimatická trieda:	N
Teplota okolia:	+16 °C až +32 °C
Množstvo chladiva:	35 g
Ekvivalent CO <sub>2</sub> :	0,05 t
Potenciál globálneho otepľovania (GWP):	1430
Rozmery (D × Š × V)	587 × 344 × 261 mm
Hmotnosť:	9,5 kg

**POZNÁMKA**

Ak je teplota okolia vyššia ako +32 °C, minimálnu teplotu nie je možné dosiahnuť.

Test/certifikáty:



Chladiaci obvod obsahuje R134a.

Tento výrobok obsahuje fluórované skleníkové plyny.

Chladiaci agregát je hermeticky uzavretý.



A termék mindenkor szakszerű telepítése, használata és karbantartása érdekében kérjük figyelmesen olvassa el az ebben a termék kézikönyvben található utasításokat, irányelveket és figyelmeztetéseket, valamint mindig tartsa be ezeket. Ezt az útmutatót a termék közelében KELL tartani.

A termék használatba vételével Ön kijelenti hogy figyelmesen elolvasta az összes utasítást, irányelvet és figyelmeztetést, valamint megértette és elfogadja az itt leírt szerződési feltételeket. Ön elfogadja, hogy kizárólag a rendeltetésének megfelelő célra és a jelen termék kézikönyvben leírt útmutatásoknak, irányelveknek és figyelmeztetéseknek, valamint a hatályos törvényeknek és szabályozásoknak megfelelően használja ezt a terméket. Az itt leírt utasítások és figyelmeztetések elolvasásának és betartásának elmulasztása saját és mások sérüléséhez, a termék vagy a közelben található más anyagi javak károsodásához vezethet. Ez a termék kézikönyv és a benne található utasítások, irányelvek és figyelmeztetések, valamint a kapcsolódó dokumentációk módosulhatnak és frissülhetnek. Naprakész termékinformációk érdekében kérjük látogasson el a következő honlapra: [documents.dometic.com](http://documents.dometic.com).

## Tartalom

1	Szimbólumok magyarázata . . . . .	257
2	Biztonsági útmutatások . . . . .	258
3	A csomag tartalma . . . . .	261
4	Rendeltetészerű használat . . . . .	261
5	A működés leírása . . . . .	262
6	Üzemeltetés . . . . .	264
7	Tisztítás és karbantartás . . . . .	269
8	Hibaelhárítás . . . . .	270
9	Szavatosság . . . . .	271
10	Ártalmatlanítás . . . . .	271
11	Műszaki adatok . . . . .	271

## 1 Szimbólumok magyarázata



### **VESZÉLY!**

**Biztonsági útmutatás:** Veszélyes helyzetet jelöl, amely súlyos sérülést vagy halált okoz, ha nem kerülik el.



### **FIGYELMEZTETÉS!**

**Biztonsági útmutatás:** Veszélyes helyzetet jelöl, amely súlyos sérülést vagy halált okozhat, ha nem kerülik el.



### **VIGYÁZAT!**

**Biztonsági útmutatás:** Veszélyes helyzetet jelöl, amely könnyű vagy mérsékelt sérülést okozhat, ha nem kerülik el.

**FIGYELEM!**

Olyan helyzetet jelöl, amely vagyoni kárt okozhat, ha nem kerül el.

**MEGJEGYZÉS**

A termék kezelésére vonatkozó kiegészítő információk.

## 2 Biztonsági útmutatások



**VESZÉLY! Ezeknek a figyelmeztetéseknek a figyelmen kívül hagyása súlyos vagy halálos sérüléshez vezet.**

**Áramütés miatti veszély**

- Hajóknál: hálózati üzem esetén feltétlenül gondoskodjon arról, hogy az áramellátás FI-relén keresztül legyen biztosítva.
- Soha ne fogjon meg pusztá kézzel csupasz vezetékeket. Ez mindenekelőtt a váltakozó áramú hálózatról történő üzemeltetés során érvényes.
- Üzembe helyezés előtt ügyeljen arra, hogy a vezeték és a dugasz száraz legyen.



**FIGYELMEZTETÉS! Ezeknek a figyelmeztetéseknek a figyelmen kívül hagyása súlyos, vagy halálos sérüléshez vezethet.**

**Áramütés miatti veszély**

- Ne használja a hűtőkészüléket, ha az láthatóan megsérült.
- Ha a hűtőkészülék csatlakozókábele megsérült, akkor a veszélyek elkerülése érdekében a gyártóval, a szervizzel vagy egy hasonlóan képzett szakemberrel kell kicseréltetni ezt.
- Ezen a hűtőkészüléken csak szakember végezhet javításokat. A helytelen javítások jelentős veszélyeket okozhatnak.
- A készüléket olyan aljzatba illessze be, amely biztosítja a megfelelő csatlakozást, különösen akkor, ha a készüléket földelni kell.

**Tűzveszély**

- A készülék elhelyezésekor ügyeljen arra, hogy ne csípje be és ne károsítsa a tápkábelt.
- Ne helyezzen el több hordozható aljzatot, vagy hordozható tápegységet a készülék hátsó részénél.

- A készülékházban, vagy a beépítési szerkezetben lévő szellőzőnyílásokat tilos eltávolítani.
- A leolvasztási művelet felgyorsítására ne használjon mechanikus eszközöket, vagy más anyagokat, kivéve, ha a gyártó ezt javasolja.
- Ne tegyen kárt a hűtőkörben.

### **Egészségkárosodás veszélye**

- A készüléket 8 év feletti gyermekek, valamint korlátozott fizikai, érzékelési és mentális képességű, illetve megfelelő tapasztalattal és tudással nem rendelkező személyek csak felügyelet mellett, illetve a készülék biztonságos használatát és az abból eredő veszélyeket megértve használhatják.
- A készülékkel gyerekek nem játszhatnak.
- A tisztítást és a felhasználói karbantartást felügyelet nélküli gyermekek nem végezhetik.
- A 3 és 8 év közötti gyermekek már kivethetnek és berakhatnak élelmiszereket a hűtőkészülékekbe.

### **Robbanásveszély**

- Tilos a hűtőkészülékben robbanékony anyagokat, például gyúlékony hajtógázt tartalmazó permetpalackokat tárolni.



**VIGYÁZAT! Ezeknek a felhívásoknak a figyelmen kívül hagyása könnyű vagy mérsékelt sérüléshez vezethet.**

### **Áramütés miatti veszély**

- Válassza le a hűtőkészüléket az áramellátásról
  - minden tisztítás és ápolás előtt
  - minden használat után

### **Egészségkárosodás veszélye**

Az élelmiszer szennyeződésének elkerülése érdekében kérjük tartsa be a következő útmutatásokat:

- Ellenőrizze, hogy a készülék hűtőtéljesítménye megfelel-e a hűteni kívánt élelmiszerek vagy gyógyszerek követelményeinek.
- Élelmiszert csak eredeti csomagolásban vagy megfelelő tárolókban szabad tárolni.
- Ha hosszabb időszakokra kinyitja a hűtőkészüléket, azzal jelentősen megnövekedhet a hőmérséklet a készülék rekeszeiben.

- Tisztítsa meg rendszeresen az élelmiszerral érintkező felületeket és a hozzáférhető lefolyórendszereket.
- Ha hosszú időre üresen hagyja a készüléket:
  - Kapcsolja ki a készüléket.
  - Olvassza le a készüléket.
  - Tisztítsa meg és szárítsa meg a készüléket.
  - A készülék belsejében történő penészképződés érdekében hagyja nyitva a fedelet.



### **FIGYELEM! Károsodás veszélye**

- Ellenőrizze, hogy az adattáblán feltüntetett feszültségadatok megegyeznek-e a rendelkezésre álló energiaellátás adataival.
- A hűtőkészüléket kizárólag a következő módon csatlakoztassa:
  - Az egyenáramú csatlakozókábellel a jármű egyenáramú hálózatához
  - Vagy egy váltakozó áramú hálózati aljzathoz csatlakoztassa a váltakozó áramú csatlakozókábellel
- Soha ne húzza ki a csatlakozódugót a kábelnél fogva az aljzataból.
- Ha a hűtőkészülék egyenáramú konnektorhoz van csatlakoztatva, a gyorstöltő készülék csatlakoztatása előtt válassza le a hűtőkészüléket és az egyéb fogyasztókat az akkumulátorról.
- Ha a hűtőkészülék egyenáramú konnektorhoz van csatlakoztatva, a motor leállításakor válassza le a hűtőkészüléket, vagy kapcsolja ki azt. Ellenkező esetben a járműakkumulátor lemerülhet.
- A hűtőkészülék nem alkalmas maró hatású vagy oldószert tartalmazó anyagok szállítására.
- A hűtőkészülék szigetelése gyúlékony ciklopentánt tartalmaz, amely speciális ártalmatlanítási eljárásokat igényel. Élettartama végén megfelelő hulladékkezelő központban adja le a hűtőkészüléket.
- Ne használjon elektromos készülékeket a hűtőkészülék belsejében, kivéve, ha ezeket a készülékeket a gyártó erre a célra javasolja.
- Ne helyezze a hűtőkészüléket nyílt láng vagy más hőforrás (fűtés, erős napsugárzás, gáztűzhely stb.) közelébe.

- **Túlmelegedés kockázata!**

Mindig gondoskodjon arról, hogy a hűtőkészülék mind a négy oldalánál legyen legalább 50 mm-nyi szellőzőrés. Minden olyan tárgyat tartson távol a szellőzőterülettől, amely korlátozná a hűtő szerkezeti elemekhez menő légáramlatot.

Ne helyezze a hűtőkészüléket zárt rekeszekbe vagy olyan területekre, ahol nincs vagy minimális a légáramlás.

- Ügyeljen arra, hogy a szellőzőnyílások ne legyenek lefedve.
- Ne töltsön folyadékokat vagy jeget a belső tartályba.
- Soha ne merítse vízbe a hűtőkészüléket.
- Védje a hűtőkészüléket és a kábeleket a hőtől és a nedvességtől.
- A készüléket ne tegye ki az eső hatásának.

### 3 A csomag tartalma

Mennyiség	Leírás
1	Hűtőláda
1	Egyenáramú csatlakozókábel
1	Váltakozó áramú csatlakozókábel
1	Kezelési útmutató

### 4 Rendeltetésszerű használat

A hűtőláda élelmiszerek hűtésére alkalmas. A hűtőláda járművekben történő üzemeltetésre is alkalmas. A hűtőláda járművek egyenáramú tápellátás aljzatáról vagy váltakozó áramú tápellátásról is üzemeltethető.

A hűtőláda kemping használatra is alkalmas.

Ez a hűtőláda háztartási és hasonló környezetekben, például

- üzletek, irodák és egyéb munkahelyek személyzeti konyháiban
- vidéki vendégházakban
- hotelekben, motelekben és más lakóépület típusú környezetekben
- vendégfogadó létesítményekben

- catering és hasonló nem kiskereskedelmi felhasználási területeken alkalmazható

A hűtőláda **nem** alkalmas a következőkre:

- Korrozív, maró hatású vagy oldószert tartalmazó anyagok tárolására

Ez a hűtőláda az itt leírt utasításoknak megfelelő rendeltetésszerű használatra alkalmas.

Ez a kézikönyv olyan információkat nyújt, amelyek a hűtőláda szakszerű telepítéséhez és/vagy üzemeltetéséhez szükségesek. A hibás telepítés és/vagy a szakszerűtlen üzemeltetés vagy karbantartás elégtelen teljesítményhez és potenciálisan meghibásodáshoz vezethet.

A gyártó nem vállal felelősséget a termék olyan károsodásáért, vagy sérülésekért, amelyek a következőkre vezethetők vissza:

- Hibás összeszerelés vagy csatlakoztatás, ideértve a túlfeszültséget is
- Helytelen karbantartás, vagy a gyártó által szállított eredeti cserealkatrészeketől eltérő cserealkatrészek használata
- A termék kifejezett gyártói engedély nélküli módosítása
- Az útmutatóban leírt céloktól eltérő felhasználás

A Dometic fenntartja a termék megjelenésének és specifikációjának módosítására vonatkozó jogát.

## 5 A működés leírása

A hűtőláda áruk hűtésére és hidegen tartására szolgál. A hűtést alacsony karbantartási igényű, kompresszorral ellátott hűtőkör teszi lehetővé. A megbízható szigetelés és az erős kompresszor hatékony és gyors hűtésről gondoskodik.

A hűtőláda hordozható.

A hűtőláda rövid ideig 30°-os dőlésszöget is elvisel, például hajókon.



### 5.1 Rendelkezésre álló funkciók

- Akkumulátorfelügyelő a jármű akkumulátorának védelme érdekében automatikusan kikapcsol, ha alacsony az akkumulátor feszültsége
- A polaritás felcserélését megakadályozó elektronikus rendszer
- Hőmérős kijelző

## 5.2 Kezelő- és kijelzőelemek

Fedélretesz (1. ábra, 3. oldal)

Kezelőpanel (2. ábra, 3. oldal)

Tétel	Leírás	Magyarázat
1		A gomb két másodpercig történő nyomva tartásakor ki-, vagy bekapcsolja a hűtőládát
2	Képernyő	Megjeleníti a következő információkat
3	„+”	Az érték növeléséhez egyszer nyomja meg a gombot.
4		<p>A beállítás módba lépéshez egyszer nyomja meg a gombot.</p> <p>A hőmérséklet beállításához (–18 °C és +20 °C között) nyomja meg kétszer a gombot és a „+” és a „-” elemekkel válasszon ki egy értéket. A beállított hőmérséklet 3-szor felvillan. A felvillanó hőmérséklet 5 másodperc elteltével elmentésre kerül.</p> <p>A fényerő beállításához nyomja meg háromszor a gombot és a „+” és a „-” elemekkel válasszon ki egy értéket (világos d0 &gt; d1 &gt; d2 sötét).</p> <p>Ha 15 másodpercig nem végez műveletet, akkor a beállítás gomb automatikusan lezáródik.</p> <p>A gombok feloldásához tartsa lenyomva 3 másodpercig ezt a gombot. A feloldást egy sípoló hangjelzés erősíti meg.</p>
5	„-”	Az érték csökkentéséhez egyszer nyomja meg a gombot.

Csatlakozóaljzatok (3. ábra, 3. oldal)

Tétel	Leírás
1	Egyenáramú aljzat
2	Biztosítéktartó
3	Egyenáram jelzés
4	Váltakozó áram jelzés
5	Biztosítéktartó
6	Váltakozó áramú aljzat

## 6 Üzemeltetés

### 6.1 Az első használat előtt



#### MEGJEGYZÉS

Az új hűtőládát az üzembe helyezés előtt – higiéniai okokból – tisztítsa meg nedves ruhával belül és kívül (lásd még: „Tisztítás és karbantartás” feje., 269. oldal).

### 6.2 Energiatakarékosság

- Olyan jól szellőző helyet válasszon ki, amely védve van a közvetlen nap-sugárzástól.
- Hagyja lehűlni a meleg ételeket, mielőtt azokat hűtés céljára a hűtőkészülékbe helyezné.
- Ne nyissa ki a szükségesnél gyakrabban a hűtőkészüléket.
- Ne hagyja nyitva a szükségesnél hosszabb ideig a hűtőkészüléket.
- Ha a hűtő rendelkezik kosárral: Az optimális energiafogyasztás érdekében a kosarat a kiszállítási helyzetbe pozicionálja.
- Rendszeresen ellenőrizze, hogy a fedél megfelelően illeszkedik-e.
- Olvassa le a hűtőládát, ha abban jég réteg képződött.
- Kerülje a szükségtelenül alacsony hőmérsékletet.

### 6.3 A hűtőláda csatlakoztatása

#### A biztosítókkal rendelkező egyenáramú dugasz használata



#### FIGYELEM! Károsodás veszélye

Ennek az utasításnak a figyelmen kívül hagyása a készülék károsodását eredményezheti.

- A készülék védelme érdekében a csomagban található egyenáramú kábel dugaszának belsejében egy biztosíték található. **Ne** távolítsa el a biztosítókkal rendelkező egyenáramú dugaszt.  
Csak a mellékelt egyenáramú csatlakozókábelt használja.
- Mielőtt a járműakkumulátort gyorstöltő készülékre csatlakoztatná, válassza le a hűtőkészüléket és az egyéb fogyasztókat az akkumulátorról.  
A túlfeszültség károsíthatja a hűtőkészülék elektronikáját.



- ▶ Csatlakoztassa az egyenáramú csatlakozókábelt a hűtőláda egyenáramú aljzatához (3. ábra 1, 3. oldal).
- ▶ Csatlakoztassa a csatlakozókábelt egy egyenáramú hálózati aljzathoz.

### Csatlakoztatás váltakozó áramú hálózathoz



#### **VESZÉLY! Áramütés miatti veszély**

Ezeknek a figyelmeztetéseknek a figyelmen kívül hagyása súlyos vagy halálos sérüléshez vezet.

- Soha ne dolgozzon dugócsatlakozókkal és kapcsolókkal, ha nedves a keze vagy nedves helyen áll.
- Ha hűtőládáját egy hajó fedélzetén, váltakozó áramú hálózatról üzemelteti, akkor áram-védőkapcsolót kell a váltakozó áramú hálózat és a hűtőláda közé iktatnia. Ilyen esetben kérje szakember tanácsát.

- ▶ Csatlakoztassa a váltakozó áramú csatlakozókábelt a hűtőláda váltakozó áramú aljzatához (3. ábra 6, 3. oldal).
- ▶ Csatlakoztassa a csatlakozókábelt egy váltakozó áramú hálózati aljzathoz.

## 6.4 Az akkumulátorfelügyelő használata



#### **FIGYELEM! Károsodás veszélye**

Ennek az utasításnak a figyelmen kívül hagyása az akkumulátor károsodását eredményezheti.

Az akkumulátorfelügyelő általi kikapcsolás esetén az akkumulátor teljes töltése már nem biztosított. Kerülje az ismételt indításokat vagy az áramfogyasztók hosszabb feltöltési fázisok nélküli üzemeltetését. Gondoskodjon az akkumulátor újratöltéséről.

A készülék olyan definiált küszöbértékű akkumulátorfelügyelővel van ellátva, amely a fedélzeti egyenáramú hálózatra történő csatlakozás esetén védi a járműakkumulátort a túlzott lemerüléstől.

Ha a hűtőládát olyankor üzemelteti, amikor a jármű gyújtása ki van kapcsolva, akkor az akkumulátorfelügyelő kikapcsolja a hűtőládát, ha a tápfeszültség a meghatározott küszöbérték alá csökken. Amint az akkumulátor a feltöltés során eléri a visszakapcsoláshoz szükséges feszültséget, a hűtőláda ismét bekapcsol.

<b>Kikapcsolási feszültség 12 V esetén</b>	11 V
<b>Visszakapcsolási feszültség 12 V esetén</b>	12 V
<b>Kikapcsolási feszültség 24 V esetén</b>	21,5 V
<b>Visszakapcsolási feszültség 24 V esetén</b>	23,0 V

## 6.5 A hűtláda használata



### **FIGYELEM! Károsodás veszélye**

Ennek az utasításnak a figyelmen kívül hagyása a készülék károsodását eredményezheti.

Mindig ügyeljen arra, hogy elegendő legyen a szellőzés, így az üzemeltetés közben keletkező hő távozni tud. Ügyeljen arra, hogy a szellőzőnyílások ne legyenek lefedve. A levegő keringése érdekében gondoskodjon arról, hogy a készülék megfelelő távolságra legyen a faltól vagy más tárgytól. A szellőzőlyukak körül legalább 50 mm szabad helyet kell hagyni.

- ▶ A hűtládát szilárd aljzatra állítsa.



### **MEGJEGYZÉS**

A hűtládát az ábrázolt módon állítsa fel (**1**. ábra, 3. oldal). Ha a hűtládát másik helyzetben üzemelteti, akkor a készülék károsodhat.

- ▶ Csatlakoztassa a hűtládát („A hűtláda csatlakoztatása” fej., 264. oldal).
- ✓ A hűtláda megkezdi a belső tér hűtését.



### **FIGYELEM! TÚL ALACSONY HŐMÉRSÉKLET VESZÉLYE**

Ennek az utasításnak a figyelmen kívül hagyása a hűtláda elhelyezett tárgyak károsodását eredményezheti.

Ügyeljen arra, hogy csak olyan tárgyak, ill. áruk legyenek a hűtlékészülékben, amelyek lehűthetők a kiválasztott hőmérsékletre.



### **MEGJEGYZÉS – Kijelzett hőmérséklet**

A megjelenő hőmérsékletérték a beltér közepére vonatkozik. Más helyek hőmérséklete ettől az értéktől eltérhet.

**MEGJEGYZÉS**

Akkumulátorról való üzemeltetés esetén a kijelző automatikusan kikapcsol, ha alacsony az akkumulátor feszültsége.



Az élelmiszerpazarlás elkerülése érdekében vegye figyelembe a következőket:

- Tartsa a lehető legalacsonyabb szinten a hőmérséklet ingadozását. A hűtő ajtaját csak addig tartsa nyitva ameddig ez feltétlenül szükséges. Úgy rendezze el az élelmiszert, hogy a levegő jól tudjon áramolni.
- A hőmérsékletet az élelmiszer mennyiségéhez és típusához állítsa be.
- Az élelmiszerek könnyen felvesznek vagy kibocsátanak szagokat vagy ízeket. Az élelmiszereket mindig lefedve vagy zárt edényekben/palackokban tárolja.

## 6.6 A hűtőláda fedelének lezárása

- ▶ Emelje fel a reteszt (1. ábra, 3. oldal) és zárja le a fedelet.
- ▶ Oldja ki a reteszt.
- ✓ A retesz hallhatóan rögzül és lezárja a hűtőkészülék fedelét.

## 6.7 A hőmérséklet beállítása

- ▶ A gombok feloldásához tartsa lenyomva 3 másodpercig a  gombot (2. ábra 4, 3. oldal).
- ✓ A feloldást egy sípoló hangjelzés erősíti meg.
- ▶ A beállítás módba lépéshez egyszer nyomja meg a  gombot.
- ▶ A hőmérséklet beállításba történő belépéshez egyszer nyomja meg a  gombot.
- ▶ A „+” (2. ábra 3, 3. oldal) és a „-” (2. ábra 5, 3. oldal) gombokkal válassza ki a hűtési hőmérsékletet.
- ✓ A kijelző néhány másodpercig megjeleníti a beállított hőmérsékletet. A kijelző néhányszor villog, mielőtt visszatér az aktuális hőmérséklet kijelzéséhez.

## 6.8 A hűtőláda kikapcsolása

- ▶ Ürítse ki a hűtőládát.

- ▶ Kapcsolja ki a hűtőládát.
- ▶ Húzza ki a csatlakozókábelt.

Ha a hűtőládát hosszabb ideig nem fogja használni:

- ▶ Hagyja a fedelet kissé nyitva. Ez megakadályozza a kellemetlen szagok képződését.

## 6.9 A hűtőláda leolvasztása

A levegő nedvességtartalma jeget képezhet a hűtőkészülék belső terében vagy az elpárologtatón. Emiatt csökken a hűtési teljesítmény.



### **FIGYELEM! Károsodás veszélye**

Ennek az utasításnak a figyelmen kívül hagyása a készülék károsodását eredményezheti.

Soha ne használjon kemény vagy hegyes végű eszközöket a jég eltávolításához vagy a fagyott tárgyak lazításához.

A hűtőláda leolvasztásához a következő módon járjon el:

- ▶ Vegyen ki mindent a hűtőládából.
- ▶ Tárolja azokat adott esetben egy másik hűtőkészülékben, hogy hidegen maradjanak.
- ▶ Kapcsolja ki a készüléket.
- ▶ Hagyja nyitva a fedelet.
- ▶ Törölje le a leolvadt vizet.

## 6.10 A biztosíték cseréje



### **FIGYELMEZTETÉS! Áramütés miatti veszély**

Ennek a figyelmeztetésnek a figyelmen kívül hagyása súlyos vagy halálos sérüléshez vezet.

A készülék biztosítékának cseréje előtt szüntesse meg az áramellátást és húzza ki a csatlakozókábelt.

- ▶ Szüntesse meg a készülék áramellátását.
- ▶ Válassza le a csatlakozókábelt.

- ▶ A biztosítékot (8 A 32 V) az ábrán látható módon cserélje ki (4. ábra, 3. oldal).
- ▶ Állítsa helyre a készülék áramellátását.

## 7 Tisztítás és karbantartás



### **FIGYELMEZTETÉS! Áramütés miatti veszély**

Ennek a figyelmeztetésnek a figyelmen kívül hagyása súlyos vagy halálos sérüléshez vezethet.

A készüléket minden tisztítás és karbantartás előtt válassza le a tápellátásról.



### **FIGYELEM! Károsodás veszélye**

Ezeknek az utasításoknak a figyelmen kívül hagyása a készülék károsodását eredményezheti.

- Soha ne tisztítsa a hűtőládát csapvíz alatt vagy mosogatóvízben.
- Ne használjon a tisztításhoz dörzsölő hatású tisztítószeret vagy kemény tárgyat, mert ezek károsíthatják a hűtőládát.

- ▶ Alkalmanként tisztítsa meg a készülék belsejét és külsejét nedves kendővel.
- ▶ Biztosítsa, hogy a készülék szellőzőnyílásai por- és szennyeződésmen-  
tek legyenek, így az üzem közben keletkező hő távozhat és a készülék  
nem károsodik.

## 8 Hibaelhárítás

Hiba	Lehetséges ok	Megoldási javaslat
A készülék nem működik (be van illesztve az egyenáramú dugasz).	Az egyenáramú csatlakozóaljzatban nincs feszültség.	A legtöbb járműben be kell kapcsolni a gyújtást ahhoz, hogy feszültség legyen az egyenáramú csatlakozóaljzatban.
	A kompresszor meghibásodott.	A javítást csak engedéllyel rendelkező vevőszolgálat végezheti.
	Túl alacsony a járműakkumulátor feszültsége.	Ellenőrizze és szükség esetén töltsen fel a járműakkumulátort.
	Elszennyeződött az egyenáramú csatlakozóaljzat. Emiatt rossz az elektromos érintkezés.	Ha a hűtőláda dugasa nagyon felmelegszik az egyenáramú csatlakozóaljzatban, akkor vagy az egyenáramú csatlakozóaljzatot kell megtisztítani, vagy esetleg a dugasz van hibásan összeszerelve.
	Kiégett az egyenáramú dugasz biztosítéka.	Cserélje ki a biztosítékot (8 A) az egyenáramú dugaszban, lásd: „A biztosíték cseréje” fejezet, 268. oldal.
A készülék nem működik (be van illesztve a váltakozó áramú dugasz).	Kiégett a jármű biztosítéka.	Cserélje ki a jármű egyenáramú aljzatának biztosítékát. Vegye figyelembe a jármű kezelési útmutatóját.
	A váltakozó áramú csatlakozóaljzatban nincs feszültség.	Ellenőrizze, hogy a váltakozó áramú dugasz csatlakozója jó-e.
	A kompresszor meghibásodott.	A javítást csak engedéllyel rendelkező vevőszolgálat végezheti.
A kijelzőn hibaüzenet (pl. „E1”) jelent meg és a készülék nem hűt.	Elszennyeződött a váltakozó áramú csatlakozóaljzat. Emiatt rossz az elektromos érintkezés.	Ha a hűtőláda dugasa nagyon felmelegszik a váltakozó áramú csatlakozóaljzatban, akkor vagy a váltakozó áramú csatlakozóaljzatot kell megtisztítani, vagy esetleg a dugasz van hibásan összeszerelve.
	Belső hiba miatt a készülék kikapcsolt.	A javítást csak engedéllyel rendelkező vevőszolgálat végezheti.

## 9 Szavatosság

A termékre a törvény szerinti szavatossági időszak érvényes. Amennyiben a termék meghibásodott, lépjen kapcsolatba a kiskereskedővel, vagy a gyártó helyi képviselőjével (lásd: [dometic.com/dealer](http://dometic.com/dealer)).

A javításhoz, illetve a garancia intézéséhez a következő dokumentumokat kell mellékelnie a termék beküldésekor:

- A számla vásárlási dátummal rendelkező másolatát
- A reklamáció okát vagy a hibát tartalmazó leírást

Vegye figyelembe, hogy az önkezü javítás vagy a nem szakszerű javítás biztonsági következményekkel járhat, és érvénytelenítheti a szavatosságot.

## 10 Ártalmatlanítás

### Nem cserélhető elemeket, akkumulátorokat vagy fényforrásokat tartalmazó termékek újrahasznosítása



- ▶ Ha a termék nem cserélhető elemeket, akkumulátorokat vagy fényforrásokat tartalmaz, azokat nem kell eltávolítani az ártalmatlanítás előtt.
- ▶ A termék végleges üzemén kívül helyezése esetén tájékozódjon a legközelebbi újrahasznosító központban vagy szakkereskedőjénél a vonatkozó ártalmatlanítási előírásokról.
- ▶ A termék ingyenesen ártalmatlanítható.

### Csomagolóanyagok újrahasznosítása



- ▶ A csomagolóanyagot lehetőleg a megfelelő újrahasznosítható hulladékokhoz tegye.

## 11 Műszaki adatok

	MCG15
Csatlakozási feszültség:	12/24 V $\overline{=}$ 100 – 240 V $\overline{w}$
Névleges áramerősség:	12 V $\overline{=}$ : 4 A 24 V $\overline{=}$ : 2 A 100 V $\sim$ : 0,85 A 240 V $\sim$ : 0,4 A

	<b>MCG15</b>
Hűtési teljesítmény:	-18 °C és +20 °C között
Teljes térfogat:	15 l
Klímaosztály:	N
Környezeti hőmérséklet:	+16 °C és +32 °C között
Hűtőközeg mennyisége:	35 g
CO <sub>2</sub> egyenérték:	0,05 t
Üvegház-potenciál (GWP):	1430
Méreték (H x SZ x M):	587 x 344 x 261 mm
Súly:	9,5 kg

**MEGJEGYZÉS**

Ha a környezeti hőmérséklet +32 °C felett van, a minimum hőmérséklet nem érhető el.

Vizsgálat / tanúsítványok:



A hűtőkör R134a közeget tartalmaz.

Ez a termék fluorozott üvegházhatású gázokat tartalmaz.

A hűtőegység hermetikusan le van zárva.











**mobicool.com**



**YOUR LOCAL  
DISTRIBUTOR**

**[mobicool.com/sales-offices](https://mobicool.com/sales-offices)**

**YOUR LOCAL  
SUPPORT**

**[mobicool.com/contact](https://mobicool.com/contact)**



A complete list of Dometic companies, which comprise the Dometic Group, can be found in the public filings of:  
**DOMETIC GROUP AB** Hemvärnsgatan 15 SE-17154 Solna Sweden